

evolution®

www.evolutiontools.cz

R255 SMS +

Návod k použití

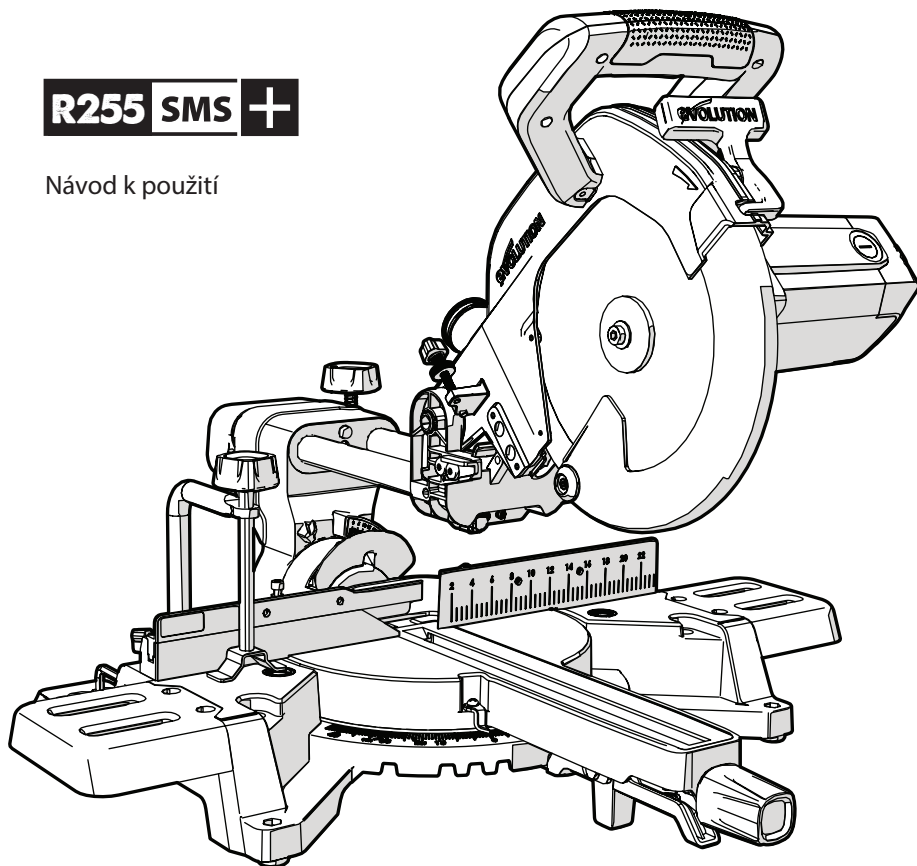

GB2438285

5490

OBSAH

Úvod	1	Kontrola a nastavování	24
Záruka	2	Úhly úkosu	24
Specifikace stroje	3	Nastavení úhlu 0°	24
Bezpečnostní štítky a symboly	4	Úprava nastavení úhlu 0°	24
Použití tohoto el. nářadí	4	Nastavení úhlu 45°	24
Zakázáno používání tohoto nářadí	4	Nastavení dorazové lišty	25
		Hloubkový doraz	25
Bezpečnostní opatření	5	Úprava nastavení úhlu pokosu	25
Elektrická bezpečnost	5	Posuvná část dorazové lišty	26
Použití v exteriéru	5		
Všeobecné bezp. pokyny	5	Lasery	26
Specifické bezp. pokyny	6	Laserní bezpečnost	26
Bezpečnost při práci s kotouči	8	Nastavení laseru	27
Ochrana zdraví	8	Permanentní montáž pokosové pily	27
Osobní ochranné prostředky	8	Vnější použití	28
Bezpečná obsluha	9	Přední svorka	28
Správné a bezpečné řezy	9		
Dodatečné bezpečnostní pokyny	9	Provozní pokyny	28
		Pozice těla a rukou	28
Začínáme	10	Zapnutí / vypnutí spínače	28
Vybalení produktu	10	Příprava na řezání	29
Sériové číslo / Kód šarže	10	Řezání malých částí	29
Doplňkové příslušenství	11	Posuvný řez	29
Obsah balení	12	Pokosový řez	30
Přehled zařízení	13	Řezy	30
Schéma montáže	15	Složený řez	30
Schéma nastavení pily	17	Řezání ozdobných lišt	31
Schéma užívání pily	19	Řezání uhnutí materiálu	31
		Odstranění zaseknutého materiálu	31
Montáž a příprava	21	Volitelné příslušenství Evolution	31
Potřebné nástroje	21		
		Údržba	32
Uvolnění a zvednutí řezací hlavy	23	Ochrana životního prostředí	32
Montáž kotouče	23		
		Kontrola bezpečnosti montáže	33
		Závěrečná bezp. kontrola	33
		EC prohlášení o shodě	34

DŮLEŽITÉ

Přečtěte si prosím pozorně návod k použití a bezpečnostní instrukce.

Pro svou vlastní bezpečnost se před použitím zařízení ujistěte, že napětí je správné a všechny části pily jsou pevně zajištěny. Pokud si nejste jisti jakýmkoli aspektem použití, pro vaši vlastní bezpečnost volejte technický servis.

HELPLINE

SK: +421 2 623 17 223

Email: allmedia@allmedia.sk

ZÁRUKA

Gratulujeme ke koupi Evolution R255 sms + pokosové pily. Děkujeme, že jste si vybrali produkt EVOLUTION.

Evolution Power Tools během 36-měsíční záruční doby (od data koupě zařízení) opraví a vymění jakékoliv vadné části zařízení. Toto pravidlo neplatí, pokud se produkt nepoužíval podle instrukcí v návodu k použití nebo byl náhodně poškozen nebo nesprávně používán. Tato záruka se nevztahuje na zařízení nebo komponenty, které byly vyměněny, změněny nebo modifikované jakýmkoliv způsobem, nebo byly používány za hranicemi doporučených specifikací a kapacit. Elektrické komponenty odpovídají záruční době konkrétního výrobce. Dopravu poškozených částí hradí Evolution Power Tools. Společnost si vyhrazuje právo na opravu nebo výměnu částí zařízení stejnými nebo jinými součástmi. Na řezný kotouč se nevztahuje záruční doba. Evolution Power Tools nenese odpovědnost za ztrátu nebo poškození vyplývající přímo nebo nepřímo z používání produktu nebo z jakéhokoli jiného důvodu.

Žádný zástupce, zaměstnanec nebo agent Evolution Power Tools produktů není autorizovaný k ústnímu posouzení

způsobilosti zařízení nebo na odstoupení od předchozích podmínek prodeje a ani se nesmí ústně zavazovat jménem společnosti Evolution Power Tools. Otázky o limitované záruce produktu směřujte přímo na vedení společnosti nebo na uvedené číslo Helpline.

SPECIFIKACE STROJA

NÁSTROJ	TECHNICKÉ PARAMETRY
Motor (220-240 V ~ 50 Hz)	2000 W
Motor (110 V ~ 50 Hz)	1600 W
Rychlost bez zatížení	2500 min ⁻¹
Váha (Net)	15,3 kg
Ø výstupu odsávání prachu	35 mm
Rozměry stroje (V x Š x D) (0° / 0°)	360 x 705 x 730 mm
Délka kabelu	3 m

ŘEZÁNÍ	ROZMĚRY
Středně hrubá ocel - max. tloušťka	6 mm
Ocelový profil - max. tloušťka (50 x 50 mm ocelový profil)	3 mm
Dřevo - max. tloušťka	300 x 80 mm
Minimální velikost obrobku (Poznámka: Každá část obrobku, která je menší než je doporučena minimální část, vyžaduje před oříznutím dodatečnou podporu.)	D:140 x Š:20 x H:3 mm

MAX. ŘEZÁNÍ ÚHLŮ	VLEVO	VPRAVO
Pokos	50°	50°
Úkos	0° - 45°	N/A

POKOS	ÚKOS	MAX. ŠÍŘKA ŘEZU	MAX. HLOUBKA ŘEZU
0°	0°	300 mm	80 mm
0°	45°	300 mm	45 mm
45°	0°	210 mm	80 mm
45°	45°	210 mm	45 mm
50°	0°	192 mm	80 mm
50°	45°	192 mm	45 mm

ROZMĚRY KOTOUČE	
Průměr	255 mm
Otvor	25,4 mm
Tloušťka	2 mm

LASER	
Laserová třída	2
Zdroj laseru	Laserová dioda
Výstupní výkon laserového zařízení (max.)	≤1mW
Délka vlny (Nm)	650

ZVUK*	
Tlak zvuku L _{pA} (No-Load)	220-240V: 95,8 dB(A)
Síla zvuku L ^{WA} (No-Load)	220-240V: 108,8 dB(A)
Nejasnost, K _{pA} & K _{WA}	K=3 dB(A)

*Zkouška emisí hluku podle EN 62841-1 a EN 62841-3-9.

BEZPEČNOSTNÍ ZNAČKY A SYMBOLY

UPOZORNĚNÍ: Nepracujte s pilou, pokud chybí bezpečnostní nebo pracovní pokyny nebo jsou znehodnocené. Kontaktujte prodejce k jejich doplnění.

Upozornění: Všechny nebo některé z uvedených symbolů se nacházejí v návodu nebo na produktu.

Symbol	Popis
V	Volt
A	Ampér
Hz	Hertz
min ⁻¹ (RPM)	Rychlost
~	Střídavý proud
n ₀	Rychlost bez zatížení
	Použijte ochranné brýle
	Použijte ochranu uší
	Nedotýkajte se
	Použijte ochranou masku
	Použijte ochranné rukavice
CE	CE certifikace
	Elektrický a elektronický odpad
	Prečítajte si pokyny v návode
	UPOZORNĚNÍ
	Výstraha před laserem
	Ochrana dvojitou izolací
	Poistka
	Odpad a recyklace

SPRÁVNÉ POUŽÍVÁNÍ ELEKTRICKÉHO ZAŘÍZENÍ

UPOZORNĚNÍ: Tento produkt je víceúčelová posuvná pokosová pila a byl navržen tak, aby byl použitý s originálními kotouči Evolution speciálně určenými pro toto zařízení. Používejte jen kotouče určené pro toto zařízení nebo ty, které doporučuje společnost Evolution Power Tools Ltd.

S POUŽITÍM SPRÁVNÉHO KOTOUČE SE MŮŽE S TÍMTO ZAŘÍZENÍM ŘEZAT:

- dřevo, výrobky ze dřeva (MDF, dřevotříska, překližka, latovka, dřevoláknitá deska atd.),
- dřevo s hřebíky,
- 50 mm box z měkké ocele (tvrdost HB 200-220),
- 6 mm plech z měkké ocele (tvrdost HB 200-220).

Upozornění: Dřevo s nepozinkovanými hřebíky nebo šrouby se dá opatrně řezat.

Upozornění: Nedoporučuje se na řezání pozinkovaných materiálů nebo dřeva se zalitými pozinkovanými hřebíky. Řezání pozinkované ocele může snížit životnost kotouče.

NESPRÁVNÉ POUŽÍVÁNÍ ELEKTRICKÉHO ZAŘÍZENÍ

UPOZORNĚNÍ: Tento produkt je multifunkční pokosová pila a používá se jen k tomuto účelu. Nemí se v žádném případě upravovat nebo používat na zapojování jakéhokoli jiného zařízení nebo pohánět žádné jiné příslušenství, jak je uvedeno v tomto návodu.

UPOZORNĚNÍ: Tento produkt není určen k použití osobami (včetně dětí) se sníženými fyzickými, smyslovými nebo duševními schopnostmi nebo nedostatkem zkušeností a vědomostí, pokud nejsou pod dohledem nebo nemají instrukce týkající se bezpečného používání výrobku od osoby odpovědné za jejich bezpečnost, která umí produkt bezpečně používat.

BEZPEČNOSTNÍ OPATŘENÍ ELEKTRICKÁ BEZPEČNOST

Toto zařízení je dodávané se zástrčkou a elektrický kabelem schváleným v zemi prodejce. Pokud je kabel poškozený, musí se vyměnit za speciální kabel nebo sestavu, která je k dispozici od výrobce.

Pro zvýšenou ochranu použijte přístroj s proudovým chráničem (R.C.D.), který přeruší napájení, pokud svodový proud na zem přesáhne 30mA na 30ms. Před požíváním zařízení vždy zkontrolujte, zda funguje s proudovým chráničem (R.C.D.).

VNĚJŠÍ POUŽITÍ

UPOZORNĚNÍ: Z důvodu bezpečnosti nepoužívejte zařízení v dešti nebo ve vlhkých prostorech, ani ho neukládejte na vlhké povrchy. Pokud je to možné, používejte čistý a suchý pracovní stůl.

Pro zvýšenou ochranu použijte přístroj s proudovým chráničem (R.C.D.), který přeruší napájení, pokud svodový proud na zem přesáhne 30mA na 30ms. Před požíváním zařízení vždy zkontrolujte, zda funguje s proudovým chráničem (R.C.D.). Pokud je třeba prodlužovací kabel, ujistěte se, zda jde o kabel vhodný na vnější použití a je i takto označený. Při používání prodlužovacího kabelu je třeba dodržovat pokyny výrobce.

VŠEOBECNÉ BEZPEČNOSTNÍ POKYNY POUŽÍVÁNÍ PILY

UPOZORNĚNÍ: Při používání elektrického zařízení by se měly vždy dodržovat základní bezpečnostní pokyny, aby se snížilo riziko požáru, zásahu elektrickým proudem a zranění osob.

Upozornění: Toto elektrické zařízení by nemělo být dlouhodobě používáno.

⚠ UPOZORNĚNÍ: Předtím než začnete používat tento výrobek, přečtěte si všechny bezpečnostní upozornění a pokyny a uložte si tento návod.

Nedodržení varování a pokynů může vést k úrazu elektrickým proudem, požáru nebo vážnému zranění.

PEČLIVĚ USCHOVEJTE VŠECHNY UPOZORNĚNÍ A POKYNY

Pojem "(elektrické) zařízení" se v upozornění týká vašeho elektrického zařízení zapojeného síťovým kabelem nebo poháněného akumulátorem (bez kabelu).

1. Všeobecné bezpečnostní upozornění [Bezpečnost pracovního místa]

a) Pracovní místo udržujte čisté a dobře osvětlené.

Nepořádek a nedostatečné osvětlení zapříčiňují nehody.

b) Nemanipulujte se zařízením na místě, kde hrozí exploze, například v přítomnosti hořlavých látek, plynů nebo prachu.

Zařízení vytváří jiskry, které mohou způsobit vznícení prachu nebo výparů.

c) Během práce se zařízením držte děti a okolostojící v dostatečné vzdálenosti.

Vyrušení může způsobit ztrátu kontroly nad zařízením.

d) Nepoužívejte zařízení v uzavřené místnosti.

2. Všeobecné bezpečnostní upozornění [Elektrická bezpečnost]

a) Elektrické zástrčky musí odpovídat zásuvkám. Zástrčky nikdy neměňte.

Nepoužívejte adaptér s uzemněnými zařízeními. Používání originálních zástrček a originálních částí zařízení snižuje riziko elektrického šoku.

b) Vyvarujte se kontaktu těla s uzemněnými povrchy, jako jsou potrubí, radiátory, sporáky, ledničky a jiné. Riziko elektrického šoku se zvyšuje, pokud je vaše tělo v kontaktu s uzemněnými předměty.

c) Zařízení nevystavujte dešti nebo vlhku. Vniknutí vody do zařízení zvyšuje riziko úrazu elektrickým proudem.

d) Používejte správnou prodlužovací šňůru. Nikdy ji nepoužívejte na nošení nebo tahání zařízení. Nevystavujte ji teplu, oleji, ostrým nebo pohyblivým částem. Poškozené nebo zamotané šňůry zvyšují riziko elektrického šoku.

e) Při práci v exteriéru používejte prodlužovací kabel vhodný do exteriéru, který snižuje riziko elektrického šoku.

f) Pokud se při práci se zařízením nemůžete vyhnout vlhkému prostředí, použijte proudový chránič (R.C.D.). Použití proudového chrániče (R.C.D.) snižuje riziko úrazu elektrickým proudem.

3) Všeobecné bezpečnostní upozornění [Osobní bezpečnost]

a) Při práci se zařízením buďte opatrní. Nepoužívejte ho, pokud se cítíte unavení nebo pod vlivem drog, alkoholu a léků. Chvilková nepozornost může způsobit vážné zranění.

b) Používejte ochranné pomůcky. Vždy používejte ochranné brýle. Vhodně používané ochranné pomůcky, tj. obličejová maska, protismykové boty, přílby a ochrana na uši snižují riziko zranění.

c) Vyvarujte se náhodnému zapnutí zařízení. Vždy se ujistěte, že vypínač je v poloze OFF, když zařízení nepoužíváte, přenášíte, zdviháte nebo zapojujete do zdroje. Pokud máte při přenášení zařízení prst na spínači nebo je zařízení připojené do elektrické sítě, může dojít k nehodám.

d) Před zapnutím přístroje odstraňte všechny nastavovací a francouzské klíče. Klíč, který zůstal připojený k otáčející se části zařízení, může způsobit zranění.

e) Při práci s přístrojem se nenatahujte, stůjte vždy pevně na zemi. Pomůže vám to lépe kontrolovat zařízení a vyhnout se neočekávaným situacím.

f) Při práci se zařízením buďte vhodně oblečení. Nenoste volné části oblečení nebo šperky, vyhybte se kontaktu vašich vlasů, šatstva nebo rukavic s pohyblivými částmi zařízení.

g) Pokud je možné namontovat odsávací a přidavné zařízení, ujistěte se, že jsou správně připojené a používáné. Použití odsávacího zařízení může snížit nebezpečí související s prachem.

h) Při řezání kovů je třeba nosit rukavice, aby se zabránilo popálení od horkého kovu.

i) Udržujte rukojeť a plochy rukojeti suché, čisté a nemastné. Kluzká rukojeť a plochy rukojeti neumožňují bezpečné obsluhování a kontrolu zařízení v nepředvídatelných situacích.

4) Všeobecné bezpečnostní upozornění [Používání a péče o zařízení]

a) Zařízení nepřetěžujte. Používejte ho na práce, na které je určen. S vhodným zařízením ve správně uvedené výkonné třídě se pracuje lépe a bezpečněji.

b) Nepoužívejte elektrické zařízení pokud jeho spínač nevypíná nebo nezapíná. Každé elektrické

zařízení, které není možno ovládat spínačem, je nebezpečné a musí být opraveno.

c) Před provedení jakýchkoli úprav, výměny příslušenství nebo skladování zařízení odpojte od elektrické energie nebo akumulátoru. Tyto preventivní bezpečnostní opatření snižují riziko náhodného spuštění zařízení.

d) Nepoužívané zařízení skladujte mimo dosahu dětí. Nedovoľte osobám, které neumí ovládat zařízení nebo nečetly tento návod, aby používaly elektrické zařízení. Elektrické zařízení je nebezpečné v rukou neškolených uživatelů.

e) Starejte se o zařízení a příslušenství.

Kontrolujte, zda pohyblivé části bezchybně fungují a nezasekávají se, zda nejsou rozlomené nebo jinak poškozené, zda funkce elektrického zařízení není omezená. Poškozené části před použitím nechejte opravit. Mnoho úrazů je důsledkem špatné péče o zařízení.

f) Řezný nástroj udržujte čistý a ostrý. Pečlivě ošetřovaný řezný nástroj s ostrými řeznými hranami se méně zasekává a lépe ovládá.

g) Používejte elektrické zařízení, příslušenství, atd. v souladu s těmito instrukcemi zohledňujte pracovní podmínky a prováděné činnosti.

Používání zařízení na jiné, než předepsané použití, může vést k nebezpečným situacím.

h) Udržujte rukojeť a plochy rukojeti suché, čisté a nemastné. Kluzká rukojeť a plochy rukojeti neumožňují bezpečné obsluhování a kontrolu zařízení v nepředvídatelných situacích.

5) Všeobecné bezpečnostní upozornění [Servis]

a) Opravu zařízení nechejte na kvalifikovanou osobu, která používá pouze identické náhradní díly. Tím se zabezpečí zachování bezpečnosti elektrického zařízení. Pokud je napájecí kabel zařízení poškozený, musí být vyměněn za speciální kabel, který je dostupný v autorizované servise.

BEZPEČNOSTNÍ POKYNY PRO PRÁCI S POKOSOVOU PILOU

- Nepoužívejte kotouče vyrobené z rychlořezné ocele.
- Používejte pilu pouze s chrániči, které jsou nepoškozené a správně udržované a ve správné poloze.
- Vždy upevňujte obrobky na pilový stůl.
- a) Pokosové pily jsou určeny na řezání dřeva nebo dřevěných výrobků. Kovové produkty jako jsou tyče, šrouby apod. se nesmí řezat pokosovými pilami. Abrazivní prach způsobuje

blokování pohyblivých částí, např. ochranného krytu. Jiskry z abrazivního řezání mohou spálit spodní kryt, vloženou desku a jiné plastové části.

b) Obrobek zafixujte vždy podle možnosti pomocí svorek. Pokud obrobek držíte rukou, musí být vaše paže vzdálena nejméně 150 mm od každé strany pilového kotouče. Pílu nepoužívejte k řezání kusů, které jsou příliš malé na to, aby byly bezpečně upnuté nebo bezpečně držené rukou. Pokud je vaše ruka v blízkosti kotouče, existuje zvýšené riziko kontaktu s kotoučem.

c) Obrobek musí být nepohyblivý nebo být pevně upnutý nebo přitlačený ke stolu a dorazové liště, aby se nedal srazit. Obrobek neposouvejte do kotouče a nikdy neřežte "pod rukou". Uvolněné nebo pohybující se obrobky mohou být s vyšší pravděpodobností vymrštnuty pryč a mohou způsobit poranění.

d) Tlačte na pílu přes obrobek. Nepřítahujte pílu přes obrobek. Pokud chcete udělat řez, zvedněte hlavu pily a vytáhněte ji nad obrobek bez řezu, spusťte motor, stlačte hlavu pily dolů a pílu tlačte přes obrobek. Řezání přitahováním může způsobit, že se pilový kotouč dostane na vrch obrobku a prudce se vymrštní směrem k operátorovi.

UPOZORNĚNÍ: Výše uvedené upozornění se nevztahuje na jednoduchou otočnou pokosovou pílu.

e) Nikdy nekřížte ruce nad zamýšlenou linii řezu před nebo za pilovým kotoučem.

Podepírání obrobku s překříženými rukama t.j. držení obrobku napravo od pilového kotouče levou rukou nebo naopak je velmi nebezpečné.

f) Když se kotouč točí, nesahejte za dorazovou lištu rukou blíž než 150 mm z každé strany pilového kotouče, abyste odstranili piliny nebo z jiných důvodů. Blízkost rotujícího kotouče k vaší ruce se nedá vždy spolehlivě odhadnout a může dojít k těžkému poranění.

g) Před řezáním zkontrolujte obrobek. Pokud je obrobek ohnutý nebo pokrivený, napněte ho do vnitřních stran. Ujistěte se, že podél linie řezu není žádná mezera mezi obrobkem, dorazovou lištou a stolem. Ohnute nebo pokrivené obrobky se mohou přetočit nebo přemísťit, a tak při řezání mohou způsobit zaseknutí rotujícího pilového

kotouče. Obrobky nesmí obsahovat šrouby a jiné cizí tělesa.

h) Nepoužívejte pílu, pokud není stůl zbaven všech pilin, odřezků, nástrojů s výjimkou obrobků. Malé odřezky, uvolněné dřevěné kousky nebo ostatní předměty, které přijdou do styku s rotujícím kotoučem, mohou být s vysokou rychlostí odmrštěné.

i) Řežte vždy pouze jeden obrobek.

Několikavrstvé obrobky se nedají spolehlivě upnout nebo přidržet a mohou se při řezání zaseknout do pilového kotouče nebo posunout.

j) Před použitím zabezpečte, aby pokosová pila stála na rovné a pevné pracovní ploše.

Rovná a pevná pracovní plocha snižuje nebezpečí nestability pokosové pily.

k) Svou práci si plánujte. Při každém nastavení úhlu úkosu nebo pokosu dávejte pozor na to, aby byla polohovatelná dorazová lišta správně zaaretovaná a obrobek podepřený bez dotyku s pilovým kotoučem nebo ochranným krytem. Bez zapnutí stroje a bez obrobku na stole, sumulute celkový řezný pohyb kotouče, abyste se ujistili, že neexistují žádné překážky nebo nevzniká hrozba odřezání dorazové lišty.

UPOZORNĚNÍ: Výraz "úkosu nebo" se nevztahuje na píly bez nastavení úkosu.

l) V případě obrobků, které jsou širší a delší než stůl, se postarejte o adekvátní podporu, např. pomocí prodloužení stolu nebo použití kozy na řezání.

Obrobky, které jsou širší a delší než stůl se mohou lehko převrátit pokud nejsou správně a pevně podepřené. Pokud se řezaný kus dřeva nebo obrobku převrátí, může zdvihnout ochranný kryt nebo být vymrštnut do rotujícího kotouče.

m) Nepoužívejte jinou osobu jako náhradu za prodloužení stolu nebo jako další podporu.

Nestabilní opora obrobku může způsobit, že se kotouč zasekne. Obrobek se také může v průběhu řezání posunout a vy a pomocník můžete být zasaženi rotujícím kotoučem.

n) Řezaný kus nesmí být tlačěn proti rotujícímu kotouči. Pokud je málo místo, např. při použití prodloužené dorazové lišty, může řezaný kus být zaklínovaný proti kotouči a tak být silně odmrštěný.

o) Vždy používejte svorky nebo upínače určené na správnou podporu kruhového materiálu jako jsou tyče nebo hadice. Tyče se

mohou při řezání rolovat, čím se kotouč lehčeji „zakousne“ a vtáhne do kotouče obrobek spolu s rukou.

p) Nechejte kotouč dosáhnout plné otáčky.

Tim snížíte riziko, že bude obrobek odmrštený.

q) Pokud se obrobek zasekne nebo zablokuje pilový kotouč, okamžitě vypněte pokosovou pilu.

Počkejte, dokud se všechny pohyblivé části nezastaví, vytáhněte zástrčku ze zásuvky nebo vyjměte akumulátor.

Odstraňte zaseknutý materiál. Pokračování v řezání se zaseknutým obrobkem může způsobit ztrátu ovládání nebo poškození pokosové pily.

r) Po dokončení řezání uvolněte spínač, držte řezací hlavu dole a počkejte dokud se kotouč úplně nezastaví. Až potom odstraňte řezaný kus, Je nebezpečné sahat rukou do prostoru dobíhajícího kotouče.

s) Držte rukojeť pevně, když děláte neúplný řez nebo uvolňujete spínač, než je řezací hlava úplně v dolní pozici. Brzdění pily může způsobit, že se řezací hlava naráž otočí dolů a způsobí zranění.

UPOZORNĚNÍ: Výše uvedené upozornění se vztahuje pouze na pokosové pily s brzdovým systémem.

BEZPEČNOST PŘI PRÁCI S KOTOUČI

UPOZORNĚNÍ: Otočné pilové kotouče jsou velmi nebezpečné a mohou způsobit vážné zranění a amputaci. Vždy držte prsty a ruce aspoň 150mm (6") od kotouče. Nikdy se nepokoušejte vytahovat řezaný materiál, dokud nebude řezací hlava ve zdvižené poloze, kryt úplně zavřený a pilový kotouč se úplně nezastaví. Používejte pouze pilové kotouče doporučené výrobcem a podrobně popsané v tomto návodu, které splňují požadavky normy EN 847-1.

- Používejte pouze originální kotouče Evolution.
- Nepoužívejte pilové kotouče, které jsou poškozené nebo deformované, protože by se mohly zlomit a způsobit vážné zranění obsluze nebo okolostojícím osobám.
- Pokud se vložka stolu poškodí nebo opotřebuje, musí být nahrazena identickým výrobkem, který je k dispozici u výrobce.

OCHRANA ZDRAVÍ

UPOZORNĚNÍ: Pokud máte podezření, že barva na povrchu ve vaší domácnosti obsahuje olovo, kontaktujte odborníka. Nátěrové barvy by měly být odstraněny pouze odborníkem a neměly byste se snažit odstranit je sami.

Jakmile je na takových površích vrstva prachu, může dojít k požití olova. Vystavení se i nízkým hladinám olova může způsobit nezvratné poškození mozku a nervového systému. Malé a nenarozené děti jsou mimořádně zranitelné.

UPOZORNĚNÍ: Některé dřeva a výrobky ze dřeva, speciálně MDF, mohou produkovat prach nebezpečný pro vaše zdraví. Při práci se zařízením doporučujeme používat nejen zařízení na odsávání prachu, ale i schválené masky na tvář s vyměnitelnými filtry

OSOBNÍ OCHRANNÉ PROSTŘEDKY

Používejte prostředky na ochranu sluchu, aby se snížilo riziko možnosti ztráty sluchu. Stejně tak používejte prostředky na ochranu očí, protože odletující piliny mohou poškodit váš zrak.

Chraňte si dýchací cesty v případě, že pracujete s určitým dřevem nebo výrobky ze dřeva, speciálně MDF, které mohou produkovat prach nebezpečný pro vaše zdraví. Při práci se zařízením doporučujeme používat nejen zařízení na odsávání prachu, ale i schválené masky na tvář s vyměnitelnými filtry. Při manipulaci s kotouči nebo hrubým materiálem používejte rukavice. Po dobu manipulace s kovovými materiály, které mohou být horké, je potřeba nosit ochranné rukavice odolné vůči teplotě. Doporučuje se, aby byly pilové kotouče umístěné v držáku vždy, když je to možné. Při samotné obsluze pokosové pily se nedoporučuje používat rukavice.

BEZPEČNÁ OBSLUHA

Vždy se ujistěte, že jste vybrali správný pilový kotouč na materiál, který chcete řezat.

Nepoužívejte tuto pokosovou pilu na řezání jiných materiálů, než ty, které jsou uvedené v tomto návodu.

Při přenášení pokosové pily se ubezpečte, že je řezací hlava zamknutá v dolní 90° pozici (pokud pokosová pila umožňuje uzamknutí kluzných lišt). Zvedněte zařízení oběma rukama uchopením vnějších okrajů základny (pilu přenášejte pomocí dodaných klíček). V žádném případě pokosovou pilu nepřenášejte pomocí zasouvatelného ochranného krytu nebo jinou součástí. Okolostojící a ostatní kolegové musí být v bezpečné vzdálenosti od této pily. Řezaný odpad můžete za určitých okolností ze stroje násilně vybrat, to však představuje bezpečnostní riziko pro lidi, kteří stojí v blízkosti.

Před každým použitím zkontrolujte funkčnost zasouvatelného ochranného krytu a jeho ovládacího mechanismu. Udržujte pracovní místo čisté – bez pilin, třísek a odřezků. Vždy zkontrolujte a ubezpečte se, že rychlost označená na pilovém kotouči je minimálně stejná jako rychlost bez zatížení, udaná na pokosové pile. Za žádných okolností se nesmí používat pilový kotouč s označenou rychlostí, která je menší než rychlost bez zatížení uvedená na pokosové pile.

Pokud je potřeba použít distanční nebo redukční kroužky, musí být vhodně zvolené a musí být doporučené výrobcem. Pokud je pokosová pila vybavená laserem, nesmí se nahradit jiným typem. Pokud laser neplní funkci, musí ho opravit nebo vyměnit výrobce, případně autorizovaný zástupce. Pilový kotouč se musí vyměnit jen tak, jak je to uvedeno v tomto návodu. Nepokoušejte se vytáhnout odězky nebo jakoukoli jinou část obrobku, dokud nebude řezací hlava ve zdvižené poloze, ochranný kryt úplně zavřený a pilový kotouč úplně zastavený.

SPRÁVNÉ A BEZPEČNÉ ŘEZY

Vždy když je to možné, zabezpečte obrobek na stůl pomocí svorky. Vždy se ujistěte, že před každým řezem je pokosová pila namontovaná ve stabilní poloze. Pokud je to potřeba,

pokosová pila může být namontovaná na dřevěné základně nebo pracovním stole, případně připevněná k pokosovému stojanu, jak je podrobně uvedeno v tomto návodu. Dlouhé obrobky by měly být umístěné na pracovních podpěrách nebo na jiných vhodných doplňkových pracovních podpěrách.

UPOZORNĚNÍ: Práce s pokosovou pilou může způsobit odmrštění předmětů do očí, to může způsobit vážné poškození očí. Vždy používejte ochranné nebo bezpečnostní brýle s bočním krytem nebo ochranný štít.

UPOZORNĚNÍ: V případě chybějících částí nepoužívejte pokosovou pilu, dokud nejsou dodané/vyměněné tyto části. Nedodržení tohoto pravidla může způsobit vážné zranění.

DODATEČNÉ BEZPEČNOSTNÍ POKYNY

PŘENOS POKOSOVÉ PILY
UPOZORNĚNÍ: Při používání elektrického zařízení by se měly vždy dodržovat základní bezpečnostní opatření, aby se snížilo riziko požáru, zásahu elektrickým proudem a zranění osob.

Předtím než začnete používat tento výrobek, **prečtěte si** všechny bezpečnostní upozornění a pokyny a uložte si tento návod.

Bezpečnostní pokyny:

- Pokosová pila je kompaktní, ale těžká. Abyste snížili riziko poranění zad, požádejte o pomoc, kdykoli musíte zdvihnout pilu.
- Abyste snížili riziko poranění zad, držte pilu po dobu nošení blízko těla. Při zdvihání použijte kolena, ne záda. Zdvihněte pilu uchycením rukojeti vpředu pokosové pily a velké oranžové rukojeti vzadu na posuvném systému.
- Nikdy nenoste pokosovou pilu se zapojeným kabelem. Nošením pokosové pily se zapojeným kabelem může dojít k poškození izolace nebo drátěných spojů, což může způsobit zásah elektrickým proudem nebo vznícení.
- Před posunutím pokosové pily dotáhněte

šrouby na uzamknutí úkosu a pokosu a šroub na uzamknutí posuvného systému, aby se zabránilo náhlému neočekávanému pohybu.

- Uzamkněte řezací hlavu v nejnižší poloze. Dbejte o to, aby byl pojistný kolík řezací hlavy úplně zasunutý.

UPOZORNĚNÍ: Nepoužívejte kryt kotouče jako „zdvíhací bod“. Předtím, než se pokusíte přesunout síťový kabel, musíte ho odpojit z elektrické sítě.

- Uzamkněte řezací hlavu v dolní pozici pomocí pojistného kolíku.
- Uvolněte zajišťovací štoub úhlu zkosení. Otočte stůl do kterékoli strany na maximum.
- Upevněte stůl pomocí uzamykatelného šroubu.
- Omotejte kabel okolo vedení kabelu.

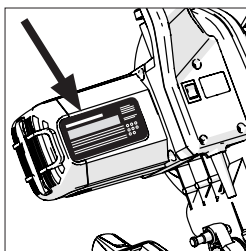

ZAČÍNÁME – VYBALENÍ PRODUKTU

UPOZORNĚNÍ: Vzhledem na příkon tohoto produktu při startování může dojít k poklesu napětí, to může ovlivnit jiná zařízení (např. stmívače). Z technických důvodů doporučujeme, aby byla síťová impedance $Z_{max} < 0,318 \text{ Ohm}$. Pokud potřebujete další informace, obraťte se na místního správce elektrické sítě.

Pozor: Toto balení obsahuje ostré objekty. Dávejte pozor při vybalování. Ke zdvihnutí, smontování a přesunutí zařízení jsou většinou potřeba dvě osoby. Vytáhněte zařízení s doplňky z balení. Ujistěte se, že pila je v dobrém stavu a balení obsahuje všechny doplňky uvedené v návodu k použití. Pokud chybí jakákoli část, zařízení a doplňky byste měli vrátit prodejci v originálním balení. Neodhazujte originální balení pily po dobu záruční doby. Balení zlikvidujte ekologicky a zodpovědným způsobem. Pokud je to možné, recyklujte. Nedovolte dětem hrát si s prázdnými plastovými sáčky kvůli riziku udušení.

SÉRIOVÉ ČÍSLO / KÓD ŠARŽE

Upozornění: Sériové číslo můžete najít na krytu motoru. Pro instrukce jak identifikovat kód šarže, kontaktujte prosím společnost Evolution Power Tools nebo navštivte: www.evolutionpowertools.com.

DOPLŇKOVÉ PŘÍSLUŠENSTVÍ

Kromě standardních položek dodaných s tímto zařízením je k dispozici i následující příslušenství dostupné v online obchodě Evolution (www.evolutionpowertools.com) nebo u vašeho místního prodejce.

(4.4)

Popis	Číslo části
RAGE multifunkční TCT kotouč	RAGEBLADE255MULTI
Sáček na prach	030-0309
Přední svorka	040-0038R

OBSAH BALENÍ

	R255SMS+
Kód produktu	052-0001A 052-0002A 052-0003A 052-0011
Rozšíření ramen stolu pily	✓
Šestihranný klíč s dvojitým koncem (M6 & M5)	✓
Rotační stůl a nastavovací rukojeť	✓
Řezací hlava	✓
Posuvný systém	✓
Klika na uzamčení pokosu	✓
Navádění síťového kabelu / Svorka	✓
Šroub se závitem	✓
Šrouby se závity	✓
Svorka na kabel	✓
Kryt laserového objektivu	✓
Klip na kabel s dvojitým koncem	✓
Rukojeť	✓
Vysoká opěrná lišta	✓
Adaptér pro připojení sáčku na prach	✓
Sáček na prach	✓
Ochrana kluzné části	✓
3 ks dolní svorky	✓
Přední svorka	✓
Kotouč 255 mm 28 zubů	✓

PŘEHLED ZAŘÍZENÍ

Na obrázku: R255SMS+

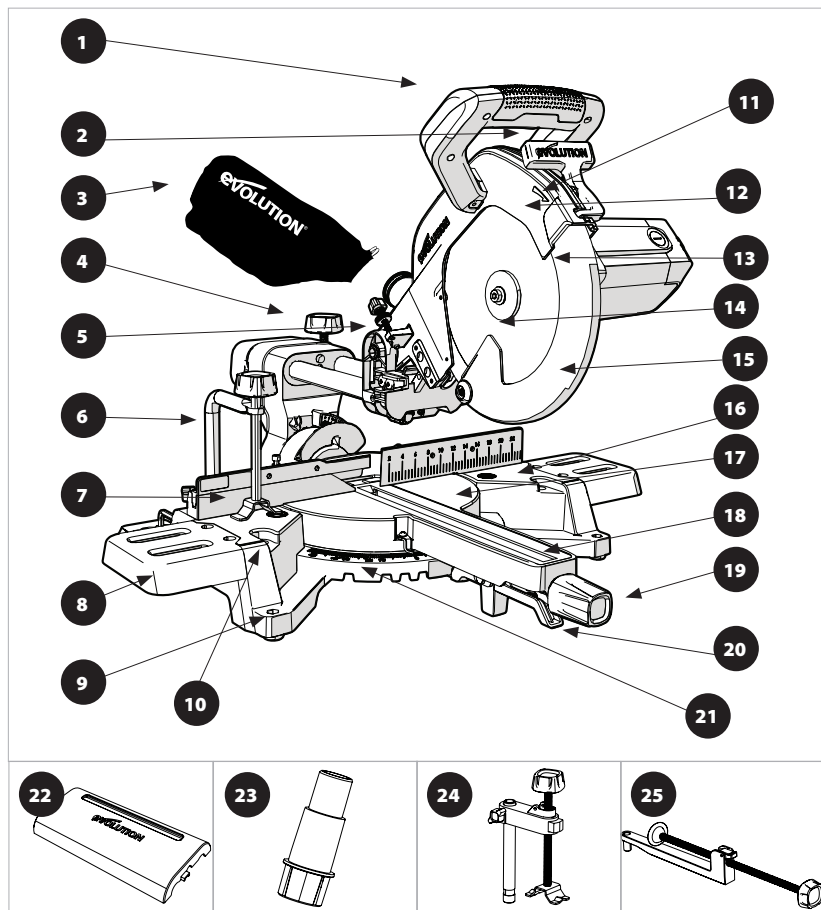

- 1. RUKOJEŤ NA ŘEZÁNÍ
- 2. SPOUŠTĚČ OCHRANY KOTOUČE
- 3. ŠÁČEK NA PRACH
- 4. ŠROUB NA UZAMČENÍ KLUZNÉ ČÁSTI
- 5. MĚŘENÍ HLUBKY
- 6. 2 KS DOLNÍ SVORKA
- 7. KLUZNÁ LIŠTA
- 8. ROZŠÍŘENÍ RAMEN STOLU PILY
- 9. MONTÁŽNÍ OTVORY (4X)
- 10. OTVORY PRO PŘEDNÍ SVORKY
- 11. ZNAČENÍ SMĚRU OTÁČENÍ KOTOUČE
- 12. HORNÍ OCHRANA KOTOUČE
- 13. ŘEZACÍ HLAVA

- 14. KOTOUČ
- 15. DOLNÍ OCHRANA KOTOUČE
- 16. VRCH STOLU PILY
- 17. ROTAČNÍ STŮL
- 18. VLOŽKA NA STOLU
- 19. KLIKA NA UZAMČENÍ POKOSU
- 20. PÁČKA NA ZASTAVENÍ
- 21. ŠKALA ÚHLŮ POKOSU
- 22. OCHRANA KLUZNÉ ČÁSTI
- 23. ADAPTÉR PRO PŘIPOJENÍ ŠÁČKU NA PRACH
- 24. 3 KS DOLNÍ SVORKA*
- 25. PŘEDNÍ SVORKA*

Na obrázku: R255SMS+

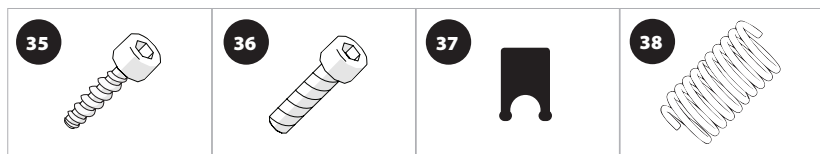
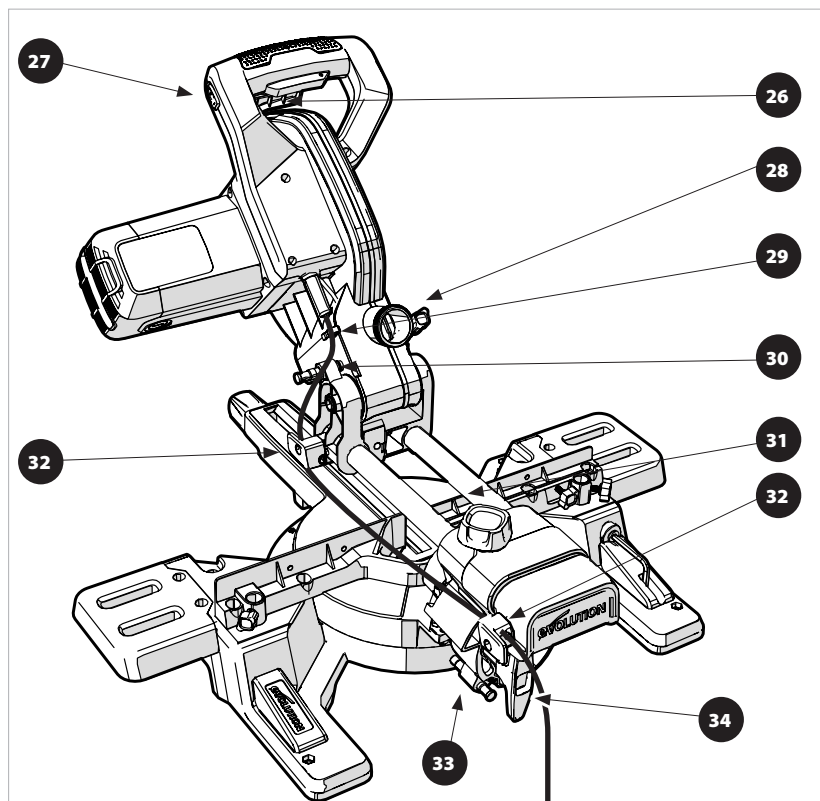

26. ON / OFF VYPÍNAČ
 27. ON / OFF VYPÍNAČ LASERU
 28. PŘIPOJENÍ SÁČKU NA PRACH
 29. KABEL
 30. KOLÍK NA UZAMČENÍ REZACÍ HLAVY
 31. POSUVNÍ SYSTÉM
 32. SVORKA NA VEDENÍ KABELU
 33. KOLÍK NA UZAMČENÍ ÚHLU ÚKOSU 33.9°
 34. RUKOJEŤ NA UZAMČENÍ ÚKOSU
 35. M4 ŠROUB 1X
 36. M4 ŠROUB 4X

37. KOMPONENT NA UCHYCENÍ KABELU
 (VHODNÝ NA SVORKU NA KABEL)
 38. PRUŽINA PROTI VIBROVÁNÍ
 (SEĎÍ NA ČÁST 4° - ŠROUB NA UZAMČENÍ
 KLUZNÉ ČÁSTI)

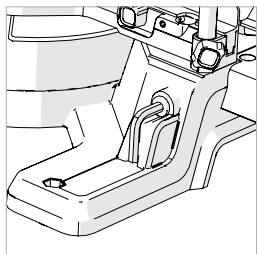

Obr. 1

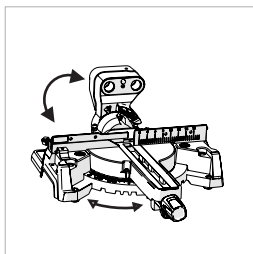

Obr. 2

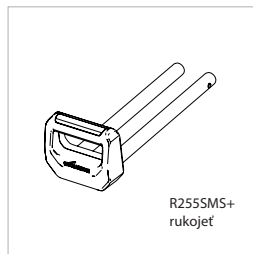

R255SMS+
rukojet

Obr. 3

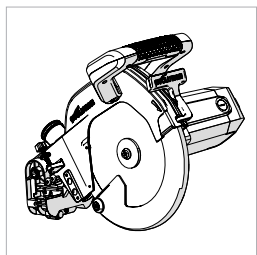

Obr. 4

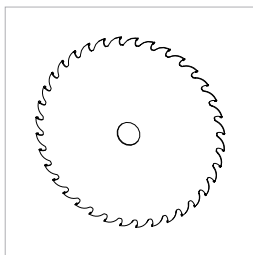

Obr. 5

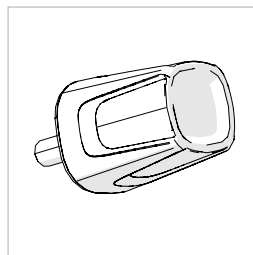

Obr. 6

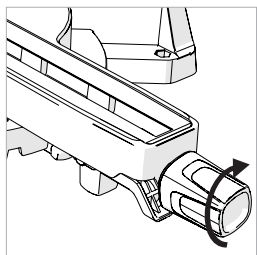

Obr. 7

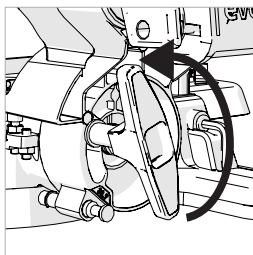

Obr. 8

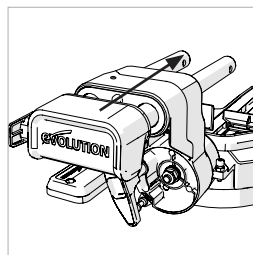

Obr. 9

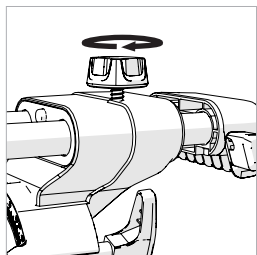

Obr. 10

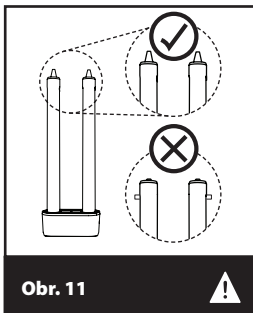

Obr. 11

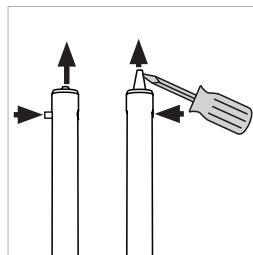

Obr. 12

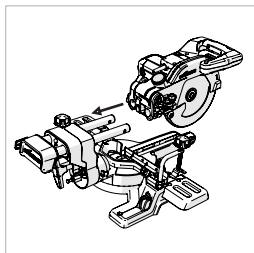

Obr. 13a

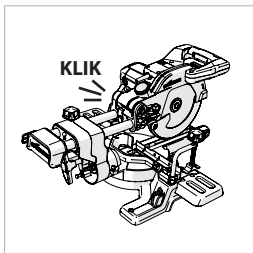

Obr. 13b

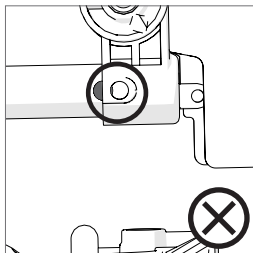

Obr. 14a

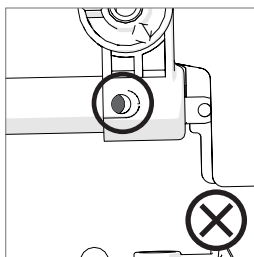

Obr. 14b

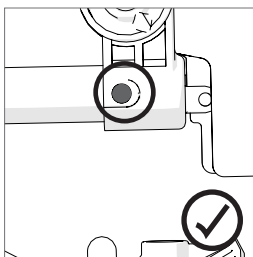

Obr. 14c

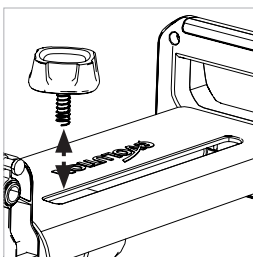

Obr. 15

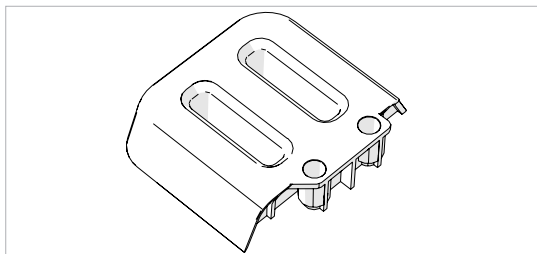

Obr. 16

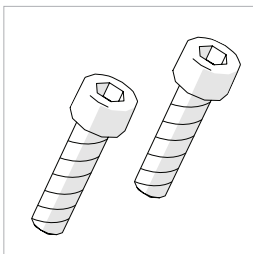

Obr. 17

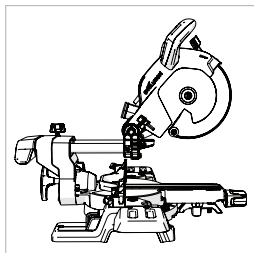

Obr. 18

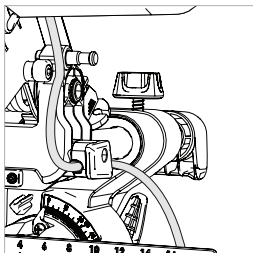

Obr. 19

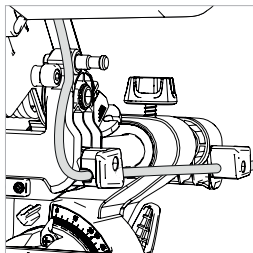

Obr. 20

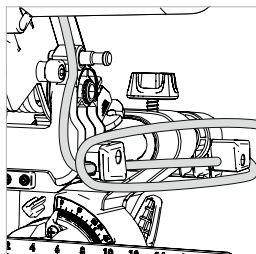

Obr. 21

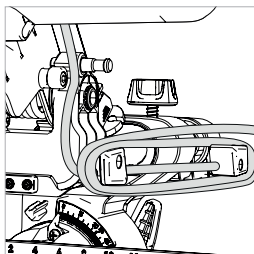

Obr. 22

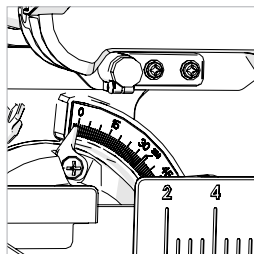

Obr. 23

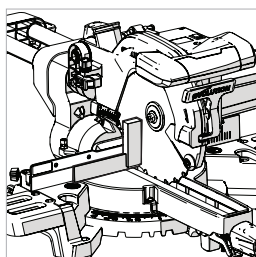

Obr. 24

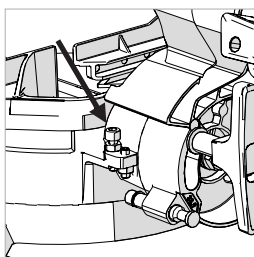

Obr. 25

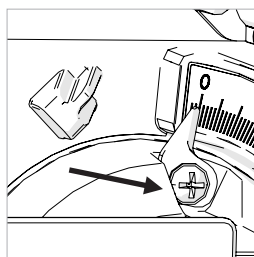

Obr. 26

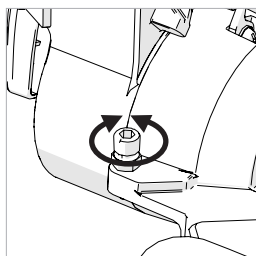

Obr. 27

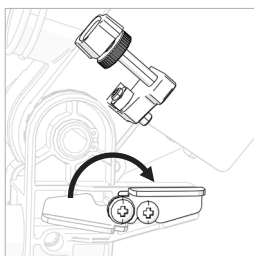

Obr. 28a

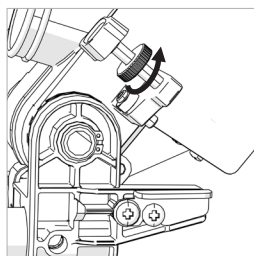

Obr. 28b

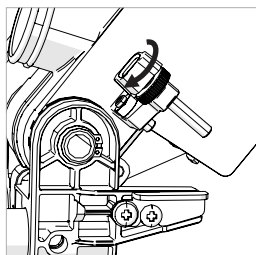

Obr. 28c

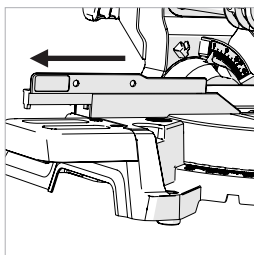

Obr. 29

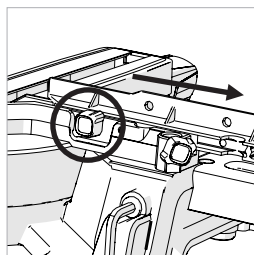

Obr. 30

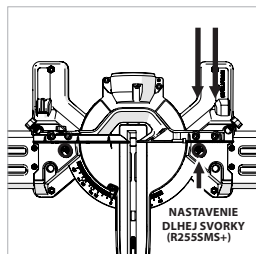

Obr. 31

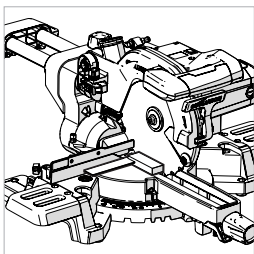

Obr. 32

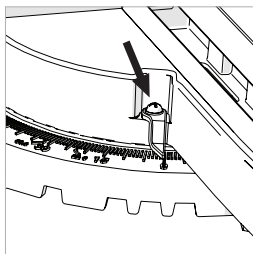

Obr. 33

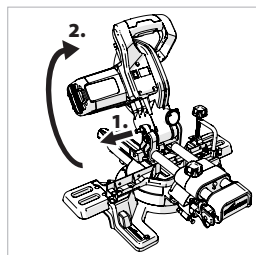

Obr. 34

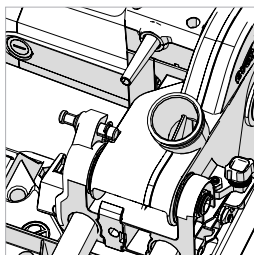

Obr. 35

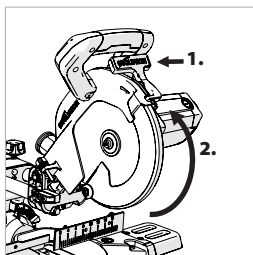

Obr. 36

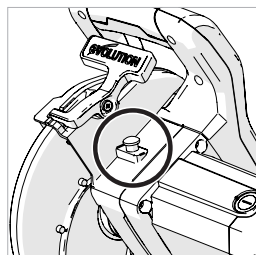

Obr. 37

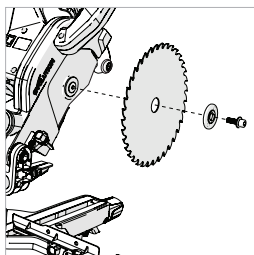

Obr. 38

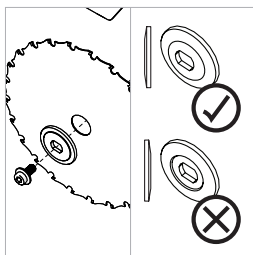

Obr. 39

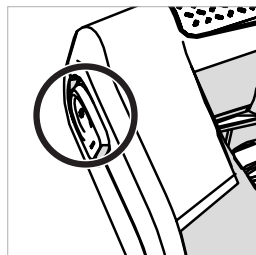

Obr. 40

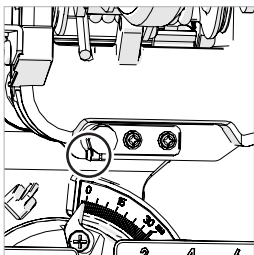

Obr. 41a

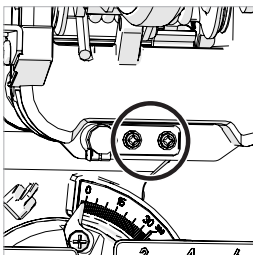

Obr. 41b

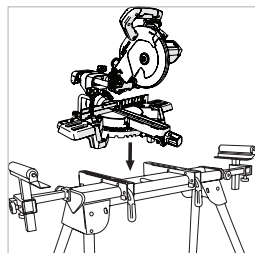
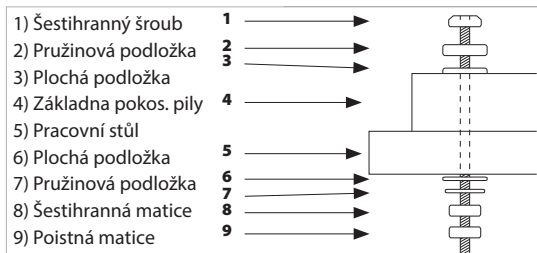

Obr. 42

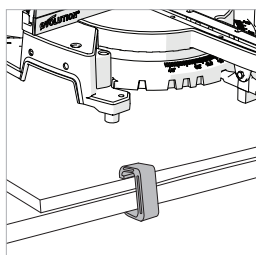

Obr. 43

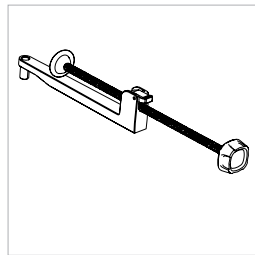

Obr. 44

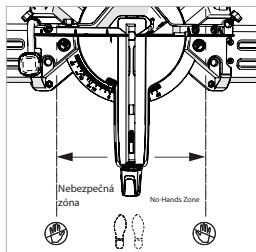

Obr. 45

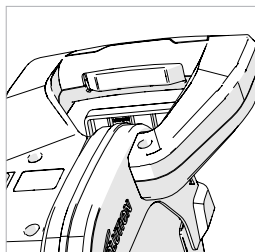

Obr. 46

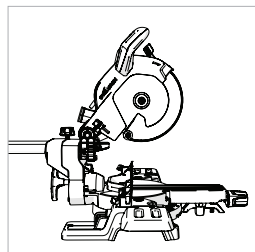

Obr. 47

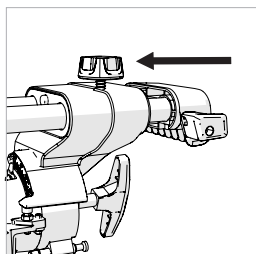

Obr. 48

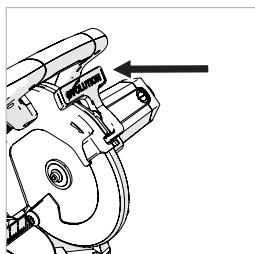

Obr. 49

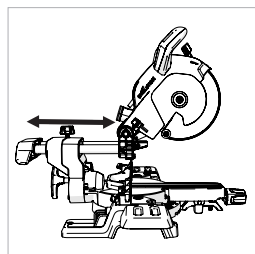

Obr. 50

Obr. 51

Obr. 52

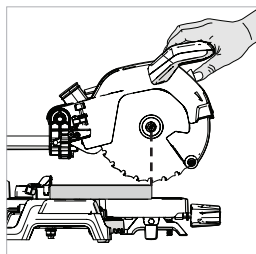

Obr. 53

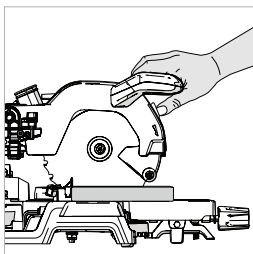

Obr. 54

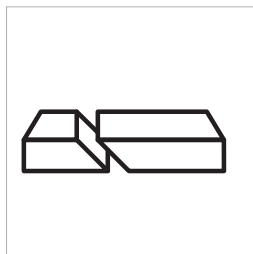

Obr. 55

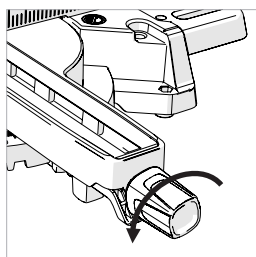

Obr. 56

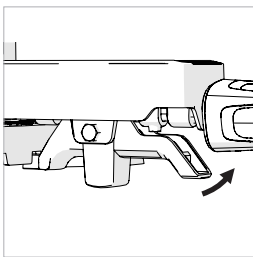

Obr. 57

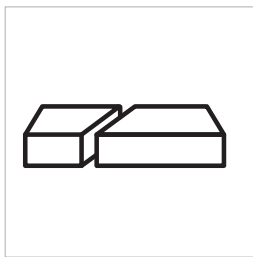

Obr. 58

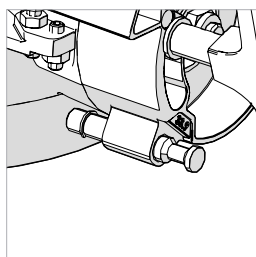

Obr. 59

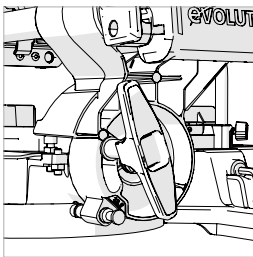

Obr. 60

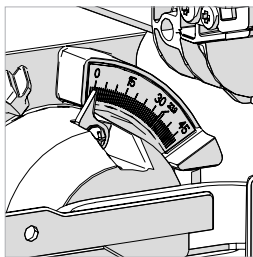

Obr. 61

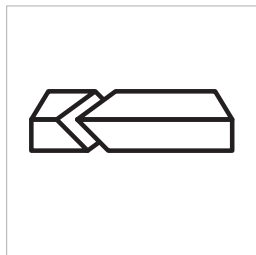

Obr. 62

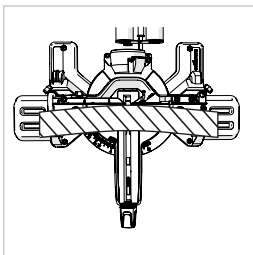

Obr. 63

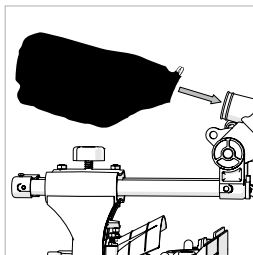

Obr. 64

MONTÁŽ A PŘÍPRAVA

UPOZORNĚNÍ: Před úpravami vždy odpojte pilu od zdroje elektrické energie.



K uvedení zařízení do provozu je potřeba malá montáž. Montáží zařízení získá majitel/operátor cenný přehled o mnohých funkcích, které umožní plné využití zařízení po jeho uvedení do provozu.

Upozornění: Prostudujte si schémata zobrazující smontované zařízení. Získáte cenné informace, které vám pomohou při montáži.

NÁSTROJE POTŘEBNÉ PRO MONTÁŽ A ÚPRAVY

Šestihranný imbusový klíč – dodaný a umístěný v určeném úložném prostoru na zařízení .(obr. 1)

Plochý šroubovák – nedodaný.

Šroubovák 10mm – nedodaný.

Allen imbusový klíč 5mm – nedodaný.

Upozornění: Montážní proces je „jednorázová montáž“.

Po úspěšném dokončení montáže by se neměl dělat žádný pokus o demontáž zařízení. Kotouč a některé menší části musí být také namontované majitelem/operátorem.

Upozornění: Po dokončení montáže a před použitím zařízení udělejte bezpečnostní kontrolu – viz. strana 33.

UPOZORNĚNÍ: Za žádných okolností nezapojte řezací hlavu do elektrické sítě a nepoužívejte ji jako ruční pilu.

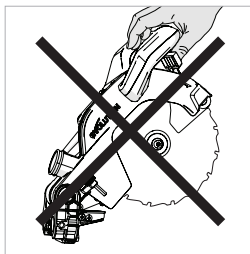

OBEZNÁMENÍ SE S DÍLY

Čtyři hlavní části je třeba smontovat (včetně kotouče) a dvě ostatní menší části je třeba připojit. Navíc bude třeba namontovat kotouč (dodává se).

- Otočná základna a nastavovací rukojeť na zadní části pily (**obr. 2**)
- Posuvný systém (**obr. 3**)
- Řezací hlava (vytažená z obalu v uzamknuté poloze) (**obr. 4**)
- Kotouč (**obr. 5**)

Upozornění: Kotouč se musí namontovat jako poslední až po ukončení montáže pily. Zařízení podléhá bezpečnostním kontrolám montáže – viz. strana 34.

TLAČÍTKO NA UZAMKNUTÍ POKOSU (**obr. 6**)

Závítový uzávěr tlačítka na uzamknutí pokosu se posouvá přes otvor v přední části páky na uzamknutí kotouče (**obr. 7**), a potom se šroubuje do vnitřního závitového výstupku, který je umístěn ve spodní části zařízení.

NASTAVOVACÍ RUKOJEŤ NA ZADNÍ ČÁSTI PILY

Upozornění: Nastavovací rukojeť sedí k otočnému stolu a má být nastavená na 0° pozici.

- Uvolněte šroub na uzamknutí úkosu pomocí páky na uzamknutí úkosu. (**Obr. 8**)
- Otočte nastavovací rukojeť do vertikální polohy v poloze 0 stupňů
- Utáhněte páku na uzamknutí úkosu.

UMÍSTĚNÍ POSUVNÉHO SYSTÉMU

Důležité upozornění: Pokud z jakéhokoli důvodu (poškození při přepravě, chyba při rozbalení, chyba operátora atd.) byly zajišťovací výběžky na hrotu ramen posuvného systému uvolněny, posuvný systém nenamontujte na nastavovací rukojeť na zadní části pily nebo na řezací hlavu.

Zajišťovací výběžky musí být opět zasazené, pokud byly předčasně uvolněné.

OPĚTOVNÉ ZASAZENÍ ZAJIŠŤOVACÍCH VÝBEŽKŮ

- Jemně zatlačte vyčnívající výběžek do ramene posuvného systému.
- Opatrně uvolněte píst zajišťovacího výběžku pomocí plochého šroubováku (není součástí dodávky), který poslouží jako páka. **(obr. 12)**

Dvě ramena posuvného systému musí být vložena přes dvě spojené ložiska, které se nacházejí na nastavovací rukojeti. Posuvný systém se vloží zezadu, aby logo 'Evolution' bylo nahoře. **(obr. 9)**

- Posuňte ramena posuvného systému přes nastavovací rukojeť na přibližně polovici své délky.
- Zašroubujte zajišťovací šroub posuvného systému do závitového otvoru, který je nad jeho pravým ramenem. **(obr. 10)**

Upozornění: Před nasazením zajišťovacího šroubu do jeho správné polohy se ujistěte, že je pod ručním tlačítkem namontovaná protivibrační pružina.

- Utáhněte zajišťovací šroub, abyste uzamkli posuvný systém v požadované poloze.

PŘIPOJENÍ ŘEZACÍ HLAVY

- Zarovnejte řezací hlavu se dvěma rameny posuvného systému. **(obr. 13a)**
- Stlačte řezací hlavu pevně na ramena posuvného systému, až zajišťovací výběžky kliknou. **(obr. 13b)**

Upozornění: Rozmístěné zajišťovací výběžky musí být úplně viditelné při pohledu ze strany řezací hlavy. **(obr. 14a, 14b, 14c)**

Zajišťovací výběžky jsou nabarvené na zeleno, aby se daly lehce rozlišit.

MONTÁŽ KRYTU KLUZNÉ ČÁSTI:

Upozornění: Nejdříve zkontrolujte, zda je řezací hlava ve správné dolní poloze.

- Odstraňte zajišťovací šroub a pružinu. **(obr. 15)**
- Dejte si řezací hlavu směrem k vám a nastavte vysouvací drážku krytu kluzné části přes pravou kolej.
- Zasuňte zarážku do výřezu mezi dvěma kolejnicemi na zadní straně řezací hlavy.
- Nasadte kryt kluzné části na kolejnice a zatlačte na dvě zadní úchytky na zadní rukojeti.
- Znovu nastavte zajišťovací šroub a pružinu.

PRODLOUŽENÍ STOLU (obr. 16)

Upozornění: Zařízení je vybaveno 2 částmi na prodloužení stolu, jedna na pravou a druhá na levou stranu.

NASTAVENÍ PRODLOUŽENÍ STOLU:

- Pozorně zkontrolujte prodlužovací části, abyste zjistili, která je pro pravou stranu, a která je pro levou stranu.
- Odstraňte šrouby se závitovou hlavou **(obr. 17)** ze stolu pomocí dodaného šestihřanného imbusového klíče.
- Umístěte příslušnou prodlužovací část na stůl a zajistěte ji do pracovní polohy pomocí šroubů se závitovou hlavou.
- Zopakujte s druhou prodlužovací částí.

NASTAVENÍ ELEKTRICKÉHO KABELU

UPOZORNĚNÍ: Toto zařízení je dodávané se zástrčkou a s elektrickým kabelem schváleným v zemi prodeje. Pokud je kabel poškozený, musí se vyměnit za originální kabel Evolution kompetentním technikem.

- Ubezpečte se, že je řezací hlava v dolní pozici.
- Ubezpečte se, že je posuvný systém ve své nejpřednější poloze a je uzamknutý. **(obr. 18)** Síťový kabel má vést z motoru předním vedením kabelu a potom vést dozadu **(obr. 19)**. Kabel by měl být zasunutý do zadního vedení/svorky kabelu. Ujistěte se, že na kabelu je kabelová svorka. Toto vedení/svorka by mělo být potom upevněno na zadním posuvném systému (na pravé straně) pomocí závitového šroubu. **(obr. 20)**

Upozornění: Kabel by neměl být nikdy stažen. **(obr. 21)**

Několikrát zvedněte a snižte řezací hlavu a také posuňte posuvný systém. Zkontrolujte, zda se kabel nedotýká žádných jiných částí zařízení.

Zkontrolujte i to, zda kabel není napnutý po dobu provozu. Zajistěte kabel pomocí kabelové svorky.

Upozornění: Vedení kabelu využijte ke skladování síťového kabelu na zařízení (**obr. 22**), pokud se zařízení nepoužívá.

UVOLNĚNÍ A ZVEDNUTÍ ŘEZACÍ HLAVY (**obr. 34**)

UPOZORNĚNÍ: Abyste předešli vážnému zranění, NIKDY nezamykejte a neodemykejte pilu, pokud není vypnutá a kotouč úplně zastavený.

Uvolnění řezací hlavy z uzamknuté dolní pozice:

- Jemně zatlačte na rukojeť řezací hlavy.
- Podepřením hlavy uvolníte blokovací kolík (**krok 1**), aby se řezací hlava dostala do horní pozice (**krok 2**).

Upozornění: Řezací hlava se po uvolnění z uzamknuté dolní pozice automaticky zdvihne do horní pozice.

- Automaticky se uzamkne v horní pozici.

V případě, že se nedá lehko uvolnit:

- Jemně pohybněte řezací hlavou nahoru a dolů.
- Současně otočte blokovací kolík ve směru hodinových ručiček a tahejte ho směrem ven.

Upozornění: Pokud zařízení nepoužíváte, nechejte řezací hlavu zablokovanou v dolní poloze a blokovací kolík úplně zasunutý v otvoru, který se nachází na horní části řezací hlavy blízko otočného bodu (**obr. 35**).

MONTÁŽ NEBO ODSTRANĚNÍ KOTOUČE

UPOZORNĚNÍ: Tento úkon vykonáváte jen tehdy, když je zařízení odpojené od elektrické sítě.

UPOZORNĚNÍ: Používejte jen originální kotouče Evolution nebo kotouče, které doporučuje Evolution Power Tools. Ujistěte

se, že maximální rychlost kotouče je vyšší než rychlost motoru.

Upozornění: Doporučuje se nosit ochranné rukavice při manipulaci s kotoučem nebo při výměně kotouče.

Ujistěte se, že řezací hlava je v horní poloze. (**obr. 36**)

Stlačte spínač (**krok 1**) a otočte spodní ochranný kryt kotouče (**krok 2**) směrem nahoru a do horního krytu.

Upozornění: Lehké snížení řezací hlavy umožní, aby se spodní ochranný kryt kotouče úplně otáčel do horního krytu, to obsluhuje ulehčí přístup.

- Stlačte černé uzamykací tlačítko, abyste uzamkli hřídel. (**obr. 37**)

S použitím dodaného imbusového klíče uvolněte kotoučový šroub a kotouč z hřídele. (**obr. 38**)

Upozornění: Hřídelový šroub je levotočivý. Otáčejte ve směru hodinových ručiček, pokud ho chcete uvolnit. Otáčejte proti směru hodinových ručiček, pokud ho chcete utáhnout.

Ujistěte se, že kotouče a příruby kotouče jsou bez jakýchkoli nečistot.

- Vnitřní příruba kotouče by měla být ponechána na místě, ale pokud ji potřebujete očistit, dbejte, abyste ji dali do původní polohy.

Namontujte nový kotouč. Ujistěte se, že se šipka otáčení na kotouči shoduje se šipkou otáčení ve směru hodinových ručiček na horním krytu.

Upozornění: Zuby kotouče by měly vždy směřovat dolů k přední straně pily.

- Namontujte vnější přírubu kotouče a přírubový šroub. (**obr. 39**)
- Uzamkněte hřídel a utáhněte hřídelový šroub s použitím středně velké, ale ne příliš velké síly.
- Vezměte imbusový klíč a uvolněte uzamykací tlačítko.
- Před používáním zařízení se ujistěte, že ochranný kryt kotouče je plně funkční.

KONTROLA A NASTAVENÍ PŘESNÝCH ÚHLŮ

Upozornění: Toto zařízení bylo přesně nastavené a upravené ve výrobě. Pokud máte podezření, že některé úhly nejsou přesné (např. z důvodu opotřebenosti), mohou se opětovně nastavit podle postupu uvedeného níže.

Upozornění: Na tomto zařízení je možné učinit několik kontrol/úprav. Operátor bude potřebovat měřicí trojúhelník (není součástí dodávky) na provedení těchto kontrol a úprav.

UPOZORNĚNÍ: Kontroly/nastavení provádějte pouze se zařízením odpojeným od elektrické sítě.

UHEL ÚKOSU (0° a 45°)

Nastavení úhlu 0°

Ujistěte se, že je řezací hlava v dolní pozici a blokovací kolík úplně zasunutý do otvoru. Ujistěte se, že řezací hlava je kolmo na zarážku a ukazatel zkosení ukazuje 0° na stupnici (**obr. 23**). Umístěte měřicí trojúhelník na stůl a jednou hranou proti stolu a s druhou hranou proti kotouči (**obr. 24**).

Pokud není kotouč v 90° úhlu s otočným stolem, udělejte potřebné úpravy.

- Uvolněte uzamknutí úkosu a nakloňte řezací hlavu doleva.
- Uvolněte pojistnou matici na šroubu pro nastavování. (**obr. 25**)
- Pomocí imbusového klíče otáčejte šroub dovnitř nebo ven, abyste nastavili úhel kotouče.
- Vraťte řezací hlavu do vzpřímené pozice a ještě jednou si zkontrolujte stupně úhlu pomocí měřicího trojúhelníku.
- Opakujte výše uvedené kroky, dokud nedosáhnete požadovaného úhlového nastavení.
- Utáhněte matici.

Úprava nastavení úhlu 0°

Upozornění: Operátor musí být přesvědčený, že je kotouč nastavený přesně kolmo na stůl, když je ve vzpřímené poloze a kolmo na zarážku.

- Pokud ukazatel není přesně v souladu s bodem 0° na stupnici, je třeba upravit nastavení.
- Uvolněte ukazatel úkosu pomocí šroubováku #2 Phillips. (**obr. 26**)
- Upravte ukazatel úkosu tak, aby byl přesně zarovnaný se značkou 0°.
- Opětovně utáhněte šroub.

Nastavení úhlu 45°

- Uvolněte rukojeť úkosu a otočte řezací hlavu až do pozice 45°.
- Pomocí měřicího trojúhelníku zkontrolujte, zde je ve 45° s otočným stolem.
- Pokud není pilový kotouč v přesném úhlu, je třeba ho nastavit.
- Vraťte řezací hlavu do vzpřímené pozice.
- Uvolněte pojistnou matici na šroubu pro nastavování 45° úhlu.
- Pomocí imbusového klíče otáčejte šroub dovnitř nebo ven, abyste nastavili úhel kotouče. (**obr. 27**)
- Posuňte řezací hlavu do 45° pozice a ještě jednou si zkontrolujte stupně úhlu pomocí měřicího trojúhelníku.
- Opakujte výše uvedené kroky, dokud nedosáhnete požadovaného úhlového nastavení.
- Utáhněte matici.

NASTAVENÍ DORAZOVÉ LIŠTY ZAŘÍZENÍ

Dorazová lišta musí být nastavená na 90° ke správně nastavenému kotouči. Otočný stůl musí být nastavený na úhel pokosu 0°.

Dorazová lišta je upevněná ke stolu pomocí čtyř šestihranných šroubů (**obr. 31**), dvě z každé strany. Všechny čtyři šrouby jsou umístěny v podlouhlých drážkách, které jsou umístěny v odlitku na dorazové liště.

- Přesvědčte se, že je řezací hlava v uzamknuté poloze se zajištěným kolíkem.
- Umístěte měřicí trojúhelník s jedním okrajem proti dorazové liště a druhým okrajem proti kotouči. (**obr. 32**)
- Pokud potřebujete vyrovnat, uvolněte tři šrouby na přizpůsobení dorazové lišty s použitím imbusového klíče.
- Opětovně umístěte dorazovou lištu do jejích podélných drážek.
- Dotáhněte všechny šestihranné šrouby.

Nastavení ukazatele pokosového úhlu

Upozornění: V přední části na základně zařízení jsou dvojitě stupnice pokosu. Malý ukazatel připevněný k otočnému stolu označuje zvolený úhel. Pokud je to třeba, uvolněte ukazatel pokosu pomocí šroubováku #2 Phillips. Podle potřeby upravte a pevně utáhněte upevňovací šroub. (**obr. 33**)

HLOUBKOVÝ DORAZ (**obr. 28**)

Použití hloubkového dorazu umožňuje obsluhu řezat drážky v obrobku. Pohyb řezací hlavy směrem dolů se dá omezit, aby kotouč úplně nepřerezal obrobek.

Upozornění: Při použití hloubkového dorazu se doporučuje zkontrolovat hloubku řezu pomocí kusu dřeva, aby se zabezpečilo, že drážka je správně vyřezaná. Vytvořením řezu v obrobku a potom opakováním řezu, ale s obrobkem mírně přemístěným vlevo nebo vpravo, je možné udělat hloubkový řez.

Používání hloubkového dorazu:

- Nasuňte „překážkovou desku“ (**obr. 28a**) hloubkového dorazu tak, že ji otočíte dopředu ze své skladovací polohy podél stroje přibližně o 150 stupňů do pracovní polohy.
- Uvolněte zajišťovací matici. (**obr. 28b**)
- Nastavte šroub (**obr. 28c**), abyste omezili pohyb řezací hlavy jen na požadovanou hloubku.
- Po nastavení požadované hloubky utáhněte zajišťovací matici (**obr. 28b**), aby se zablokovala hloubková zařazka a aby nedošlo k dalšímu pohybu.
- Po dokončení řezání znovu nastavte hloubkový doraz nebo vraťte „překážkovou desku“ do své skladovací polohy.
- Zkontrolujte, zda je možné řezání zajistit v dolní poloze blokovacím kolíkem.

POSUVNÁ ČÁST DORAZOVÉ LIŠTY (**obr. 29**)

Levá strana dorazové lišty má nastavitelnou horní část. Tato část se může posunout doleva o maximálně 100 mm.

Upozornění: Aby se zabránilo celkovému demontování posuvné horní části (čímž se může ztratit), je tato část připojená ke spodní části dorazové lišty.

Pokud je třeba udělat ostré úkopy nebo složené úhly, musí se udělat úpravy, aby se zabezpečil volný pohyb řezací hlavy a kotouče.

Nastavení posuvné dorazové lišty:

- Uvolněte šroub. (**obr. 30**)
- Posuňte horní část dorazové lišty doleva do požadované polohy a utáhněte šroub.
- Proveďte „zkoušku nanečisto“, tj. když se pila vypnutá, abyste si ověřili, že mezi pohyblivými částmi nedochází ke kontaktu a řezací hlava a kotouč jsou spuštěné tak, aby udělali posuvný řez.

LASER

Toto zařízení je vybaveno laserovým vedením řezu, který umožňuje zobrazit ukázkou dráhy kotouče přes obrobek. Spínač zapnutí/vypnutí laserového vedení je umístěn na vrchu řezací hlavy v blízkosti místa vstupu síťového kabelu. **(obr. 40)** Zabraňte přímému očnímu kontaktu s laserovým paprskem a nepoužívejte ho na materiálech, které by mohly odrazit laserový paprsek.

UPOZORNĚNÍ: Nedívejte se přímo na laserový paprsek, Dodržujte všechny následující bezpečnostní pravidla.

- Laserový paprsek nesmí být záměrně namířený na obsluhu a nesmí směřovat do očí člověka.
- Vždy se ujistěte, že laserový paprsek se používá pouze na kusy, kterých povrch se neodráží, tj. přírodní dřevěné nebo matné povrchy atd.
- Nikdy nevměňujte sestavu laserového modulu za jiný typ nebo třídu laseru.
- Opravy laserového modulu smí vykonávat pouze Evolution Tools nebo jejich autorizovaní zástupci.

Upozornění: Laserové vedení je vhodné k řezání velkého množství obrobků. Někdy by se však považovat za náhradu dobrého tradičního plánování a označování.

LASEROVÁ BEZPEČNOST

Čára laserového vedení používaná v tomto zařízení používá laser 2. třídy s maximálním výkonem 1 mW při vlnové délce 650 nm. Tyto lasery obvykle nepředstavují optické nebezpečí, ale dívání se do paprsku může způsobit dočasnou slepotu blesku.

UPOZORNĚNÍ: Nedívejte se přímo na laserový paprsek. Laser se musí používat a udržovat tak, jak je to uvedeno v návodu. Nikdy záměrně nesměřujte laserový paprsek na žádnou osobu a zabraňte tomu, aby směřoval k oku nebo jinému předmětu, jako je obrobek. Vždy se ujistěte, že laserový paprsek je nasměrovaný na obrobek, který je už umístěný na pracovním stole. Nikdy nesměřujte laserový paprsek na jasný, lesklý

reflexní povrch, protože se může odrazit zpět proti obsluze. Laserovou jednotku neměňte za žádný jiný typ. Neodstraňujte laserovou jednotku. Při úpravě se dotýkejte pouze jednotky. Opravy laseru provádí pouze autorizované středisko.

Čára laserového vedení

Plánovaná laserová čára ukazuje dráhu kotouče po dobu řezu. Používejte tento způsob jen pro známé úhly (např. 45° pokos):

- Označte např. pomocí tužky požadovaný řez na obrobku.
- Nastavte pilu na požadovaný úhel (45°) a zablokujte ji do polohy pomocí zajišťovací rukojeti uzamknutí pokosu nebo páky uzamknutí s nepohyblivou zarážkou.
- Zapněte laserový paprsek.
- Umístěte obrobek na otočný stůl a proti dorazové liště.
- Posuňte obrobek do polohy, dokud se vyznačená čára tužkou na obrobku a plánovaná laserová čára přesně neshodují.
- Umístěte obrobek do polohy pomocí upínací svorky.
- Pokračujte v řezání.

Používání laserového vedení pro neznámý úhel:

- Označte např. pomocí tužky požadovaný řez na obrobku.
- Umístěte obrobek na otočný stůl a proti dorazové liště.
- Nastavte pokosovou pilu na přibližný úhel řezu. V této fázi utáhněte páku na uzamknutí pokosu.
- Pomalu posouvajte obrobek dozadu a dopředu podél dorazové lišty, přičemž současně pomalu upravujete úhel otočného stolu.
- Zastavte, když se plánovaná laserová linie a čára tužky na obrobku přesně neshodují.
- Utáhněte rukojeť uzamknutí pokosu, abyste otočný stůl zajistili.
- Zajistěte obrobek pomocí upínací svorky.
- Opětovně zkontrolujte zarovnání.
- Když jste spokojení s přesností zarovnání, udělejte řez.

Kryt laserového objektivu (pokud je nainstalovaný)

Kryt laserového objektivu (pokud je nainstalovaný) se dá jednoduše namontovat na přední část laserové jednotky. Pokud se z nějakého důvodu poškodí, musí se vyměnit. Opatrně vytáhněte čočku z laserové jednotky a nahradte ji novým objektivem.

NASTAVENÍ LASERA

UPOZORNĚNÍ: V žádném případě nepouštějte motor, když nastavujete laser.

Kontrola nastavení laseru:

- Umístěte kus lepenky nebo podobný materiál na otočný stůl zařízení.
- S posuvným systémem v nejzadnější poloze spusťte řezačí hlavu tak, aby se zub kotouče označil na lepence.
- Zvedněte řezačí hlavu a potom zopakujte výše uvedený postup s posuvným systémem v přibližně střední poloze.
- Znovu zopakujte, ale s posuvným systémem přesunutým do nejpřednější polohy.
- U zvednuté řezačí hlavy zapněte laser a posuňte řezačí hlavu dozadu a dopředu, abyste zjistili, zda je projektovaný laserový paprsek v souladu s předtím udělanými značkami:
- Paprsek je zarovnaný se značkami = žádné další kroky nejsou potřeba.
- Paprsek není paralelní se značkami = přejděte na část A.
- Paprsek je paralelní, ale není zarovnaný se značkami = přejděte na část B.

A. Pokud laserový paprsek není paralelní se značkami, postupujte následovně:

- Uvolněte upínací šroub. **(obr.41a)**

- Opatrně otočte laserový modul, až dokud není čára rovnoběžná se značkami na lepence.
- Znovu utáhněte upínací šroub.
- Opětovně zkontrolujte zarovnání.

B. Pokud je laserový paprsek paralelní se značkami, ale neprochází jimi:

- Uvolněte dva šrouby. **(obr. 41b)**
- Laserová montážní část se teď dá posunout, aby se laserový paprsek zarovnal s označením na lepence.

- Když je laserový paprsek na správném místě, znovu utáhněte dva šrouby.
- Opakujte postup "A" a zkontrolujte zarovnání.

Upozornění: Uvedené úpravy a nastavení by měly být pravidelně kontrolované, aby se zabezpečila přesnost laseru.

Upozornění: Na zařízení mohou být uvedené následující označení:

**LASEROVÉ ZÁŘENÍ
NEDÍVEJTE SE NA PAPERSEK
LASEROVÝ PRODUKT TŘÍDA 2
LASEROVÁ RADIACE
CHRAŇTE SE PŘÍMÉHO OČNÍHO KONTAKTU**

PERMANENTNÍ MONTÁŽ PILY

Abyste snížili riziko zranění při neočekávaném pohybu pily, umístěte pilu na požadované místo - buď na pracovní stůl nebo na jiný vhodný stojan. Základna pily má čtyři montážní otvory, přes které můžete dát vhodné šrouby (nejsou součástí dodávky), čím zajistíte pilu. Pokud budete pilu používat na jednom místě, pevně ji připevněte k pracovnímu stolu pomocí vhodných upevňovacích částí (nejsou součástí dodávky). Používejte zajišťovací podložky a matice na spodní straně pracovního stolu. **(obr. 42)**

- Abyste předešli zraněním od odletujících pilin, umístěte pokosovou pilu dál od okolostojících.
- Umístěte pilu na pevný a rovný povrch, kde je dostatek prostoru na manipulaci a řádné podpírání obrobku.
- Dejte pilu tak, aby stůl byl rovný a pila se nekývala
- Pilíř upevněte nebo pevně přišroubujte na podpůrný stojan nebo pracovní stůl.

Upozornění: Toto zařízení je možné připojit ke stolku Evolution **(obr. 43)**, který je bezpečný a přenosný a dokážete na něm manipulovat s dlouhými kusy materiálu. Zvýší se tím efektivita a bezpečnost, čímž se sníží únava obsluhy.

PRO PŘENOSNÉ POUŽITÍ:

- Namontujte pilu na 18 mm tlousou překližku nebo MDF (doporučené rozměry 800 mm x 500 mm) pomocí vhodných upevňovacích prvků (nedodávají se).

Upozornění: Je možné, že na spodní straně překližky nebo montážní desky MDF bude potřebné navrtat podložky, matice atd. Spodní strana musí být hladká a zarovnaná bez vyčnívajících upevňovacích prvků atd.

Na uchycení montážní desky k pracovní ploše použijte svorky ve tvaru "G". (obr. 44)

UPÍNACÍ SVORKA (obr. 45)

Upozornění: Součástí zařízení je jedna upínací svorka.

Dva otvory (jeden na každé straně) jsou v zadní části dorazové lišty, která slouží na umístění upínací svorky.

Použití upínací svorky po dobu používání zařízení:

- Umístěte svorku do úchytného otvoru, který nejlépe vyhovuje požadovanému řezu a ujistěte se, zda je zatlačena až úplně dolů.
- Utáhněte přítlačný šroub na uzamknutí pilířku.
- Vložte opracovávaný materiál na řeznou lávku.
- Nastavte svorku tak, aby pevně držela opracovávaný materiál.

Udělejte test s odpojenou pilou, zda v dráze řezu kotouče nejsou svorky nebo jiné součástky.

Upozornění: Model R255SMS obsahuje dvojdílnou svorku. Model R255SMS+ obsahuje trojdílnou svorku s tlačítkem rychlého uvolnění.

Přední svorka (dodávaná s modelem R255SMS+)

Pokud chcete nasadit přední svorku, umístěte zadní část svorky do otvorů na přední straně pilové základny. (obr. 46)

PROVOZNÍ POKYNY

Upozornění: Před každým použitím pokosovou pilu odpojte a zkontrolujte. Nepřipojujte pilu k elektrické síti, dokud se neprovede bezpečnostní kontrola.

UPOZORNĚNÍ: Před zapojením do elektrické sítě se ubezpečte, že obsluha pily je školená k používání, nastavení a k údržbě pily. Je snižení nebezpečí úrazu před jakoukoli výměnou nebo nastavováním pokosovou pilu vždy odpojte z elektrické sítě. Porovnejte šipku označující směr otáčení na kruty se směrovou šipkou na kotouči. Zuby kotouče by měly vždy směřovat dolu k přední straně pily. Utáhněte hřídelový šroub.

POZICE TĚLA A RUKOU (obr. 47)

- Minimální vzdálenost rukou od kotouče je 150 mm.
- Nedávejte ruce do dráhy kotouče.
- Zajistěte obrobek pevně na stůl a proti dorazové liště, aby se zabránilo jakémukoli pohybu.
- Vždy používejte upínací svorku, ale zkontrolujte, zda je umístěna tak, aby nerušila dráhu kotouče nebo jiných pohyblivých částí zařízení.
- Nedělejte nemotorné pohyby nebo pohyby rukou, kde může dojít k náhlému skluzu ruky nebo prstů do pohybujícího se kotouče.
- Předtím než začnete řezat, udělejte "zkoušku nanečisto", tj. když je pila vypnutá s cílem sledovat dráhu kotouče.
- Dávejte si pozor na ruce, dokud se neuvolní spínač zapnutí/vypnutí a kotouč se úplně nezastaví.

ZAPNUTÍ/VYPNUTÍ SPÍNAČE (obr. 48)

Spínač je bez aretace a je umístěný pod rukojetí.

Zapnutí motoru:

- Stlačením spínače zapnete motor.
- Uvolněním spínače vypnete motor.

Umístěte pilu na bezpečnou pevnou pracovní plochu a zkontrolujte pilu.

Zkontrolujte funkčnost všech bezpečnostních prvků zařízení předtím, než ho začnete používat.

PŘÍPRAVA NA ŘEZÁNÍ NENAKLÁNĚJTE SE

Stůjte rovně a pevně na zemi. Stujte na jedné straně tak, aby vaše tvář a tělo byli mimo linii možného zpětného nárazu.

UPOZORNENIE: Rýchle rezanie je príčinou mnohých nehôd, nerobte to.

- Ujistěte se, že obrobek je vždy pevně opřeny o dorazovou lištu a pokud je to možné, je upnutý upínací svorkou ke stolu.
- Pracovní stůl by měl být čistý a zbavený jakýchkoli pilin a nečistot předtím, než se obrobek uchytí do potřebné polohy.
- Dbejte o to, aby odřezaný materiál mohl po ukončení řezu jít bokem od kotouče. Zabezpečte, aby se odřezaný kus nemohl zaseknout v žádné jiné části zařízení.
- Nepoužívejte tuto pilu na řezání malých částí. Pokud je vaše ruka nebo prsty při řezání blíže než 150 mm od pilového kotouče, znamená to, že obrobek je příliš malý.

ŘEZÁNÍ MALÝCH ČÁSTÍ

Tento typ řezu se používá hlavně na řezání malého nebo úzkého materiálu. Řezací hlava je jemně zatlačena dolů, aby se přeřezal obrobek. Posuvný systém musí být zajištěn v nejzadnější poloze. **(obr. 49)**

- Posuňte řezací hlavu co nejdál dozadu.
- Utáhněte zajišťovací šroub. **(obr. 50)**
- Umístěte obrobek na stůl a proti dorazové liště a zajistěte ho pomocí svorek.
- Chyťte řezací rukojeť.
- Zapněte motor a nechejte pilový kotouč dosáhnout plnou rychlost.
- Stlačte páčku na odemýkání spodního krytu, čím uvolníte hlavu pily. **(obr. 51)**
- Zatlačte rukojeť pily směrem dolů a udělejte řez.
- Nechejte roztočený kotouč dělat práci, netlačte na rukojeť.
- Po dokončení řezu uvolněte spínač zapnutí/vypnutí.
- Počkejte, dokud se kotouč úplně nezastaví.
- Počkejte, až se řezací hlava zvedne do horní polohy, přičem spodní kryt kotouče zakryje kotoučové zuby a řezací hlava se uzamkne. Až

potom uvolněte rukojeť.

- Odstraňte obrobek.

POSUVNÝ REZ

Tato pila je vybavená posuvným sestěmem. Po povolení šroubu na uzamykání se uvolní posun a dovolí řezací hlavě pohybovat se dopředu a dozadu. **(obr. 52)**

Pilový kotouč se spustí do obrobku a potom zatlačí na zadní část zařízení, aby dokončil řez. Tento typ řezu používejte na řezání velkých kusů.

- Umístěte obrobek na stůl a proti dorazové liště a zajistěte ho pomocí svorek.
- Uvolněte uzamykatelný šroub.
- Uchopte rukojeť a vytáhněte řezací hlavu dopředu, až dokud se hrot (střed kotouče) nenachází nad předním okrajem obrobku. **(obr. 53)**
- Zapněte spínač zapnutí/vypnutí a nechejte pilový kotouč dosáhnout plnou rychlost.
- Stlačte páku na odemýkání spodního krytu, čímž uvolníte hlavu pily.
- Jemně zatlačte rukojeť směrem dozadu k dorazové liště na dokončení řezu.
- Při každém řezání vždy tlačte řezací hlavu do úplné zadní polohy. **(obr. 54)**
- Po dokončení řezu uvolněte spínač zapnutí/vypnutí. Počkejte, dokud se kotouč úplně nezastaví.
- Počkejte, až se řezací hlava zvedne do horní polohy, přičemž spodní kryt kotouče zakryje kotoučové zuby a řezací hlava se uzamkne. Až potom uvolněte rukojeť.

UPOZORNĚNÍ: Po dobu řezání pily NIKDY netahejte směrem k sobě. Kotouč by se mohl náraz vyvrstít na vrchní stranu opracovávaného materiálu a nabrat směr směrem k Vám.

Řezací hlava by měla být vždy umístěna tak, jak je uvedeno výše, předtím, než se pokusíte udělat posuvný řez. Když je řezací hlava ve správné poloze nad obrobkem, může se spustit a tlačit směrem dozadu k dorazové liště, aby se dokončil řez.

POKOSOVÝ ŘEZ (obr. 58)

Otočný stůl může být otočený až do 50° vlevo nebo vpravo od základní pozice 0°. Nepohyblivé zarážky jsou stanovené pro 45°, 30°, 22,5° a 15° na pravou i levou stranu. Pokosový řez je možné udělat s nasazením nebo bez nasazení posuvného systému.

- Uvolněte tlačítko na uzamykání rukojeti (**obr. 56**) otočením tlačítka proti směru hodinových ručiček.
- Zatahněte zajišťovací páčku s pozitivním dorazem. (**obr. 57**)
- Otočte talíř požadovaným směrem.

Upozornění: Na základně zařízení je zabudovaný úhломěr jako pomoc při nastavení.

- Když nastavíte správný úhel, utáhněte tlačítko na uzamknutí pokosu.

Upozornění: Správné je utáhnout tlačítko na uzamknutí pokosu, až když je nastavená nepohyblivá zarážka a páka na uzamknutí nepohyblivé zarážky je zátáhnuta.

ÚKOSOVÝ ŘEZ NASTAVENÍM ŘEZACÍ HLAVY

Úkosový řez (**obr. 55**) se dělá s otočným stolem nastaveným na 0° úhel sklonu.

Upozornění: Možná bude třeba nastavit horní část posuvné dorazové lišty, aby se zabezpečil volný prostor pro pohyb řezací hlavy (**obr. 29-30**). Řezací hlava může být nakloněná z normální 0° polohy (kolmá poloha) až na maximální úhel 45° od kolmice na levou stranu. Zkosení je možné s nasazením nebo bez nasazení posuvného systému.

Upozornění: Nepohyblivá zarážka je při 33,9° úkosového úhlu, který se dosáhne nastavením 33,9° na úkosovém kolíku (zatlačením dovnitř). (**obr. 59**) Běžně by však měl být úkosový kolík ponechaný v poloze bez rozmístění (tj. vytažený).

Naklonění řezací hlavy doleva:

- Uvolněte úkosovou uzamykatelnou rukojeť. (**obr. 60**)
- Nakloňte řezací hlavu do požadovaného úhlu. Na pomoc může soužití úhломěr. (**obr. 61**)
- Když je zvolený požadovaný úhel, utáhněte úkosovou rukojeť.
- Při řezání stůjte na levé straně od rukojeti.

Po dokončení řezu:

- Vypněte pilu a počkejte, dokud se kotouč úplně nezastaví.
- Počkejte, až se řezací hlava zvedne do horní polohy, přičemž spodní kryt kotouče zakryje kotoučové zuby a řezací hlava se uzamkne.
- Vraťte řezací hlavu do kolmé polohy.

SLOŽENÝ ŘEZ (obr. 62)

Je to kombinace úkosu a pokosu v jednom řezu. Pokud je třeba složený řez, vyberte požadované polohy zkosení a pokosu, jak bylo popsáno výše.

Upozornění: Složený řez se dá udělat s nasazeným posuvným systémem. Vždy zkontrolujte, zda posuvný kotouč nezasahuje do dorazové lišty nebo jiných částí zařízení. Pokud je třeba, upravte levou horní část posuvného systému.

ŘEZÁNÍ OZDOBNÝCH LIŠT

Toto zařízení je schopné řezat pokosové úhly potřebné pro ozdobné lišty.

Nastavení stroje na řezání ozdobných lišt:

- Nasuňte 33,9° na úkosovém kolíku stlačením úplně dovnitř. **(Obr. 59)**
- Nakloňte řezací hlavu do polohy 33,9° a zajistěte ji zatáhnutím uzamknutí úkosu.
- Otočte otočný stůl a nastavte ho na 31,6° pokosový úhel pomocí stupnice na úhloměru.

Dbejte na to, aby byla ozdobná lišta správně umístěná na otočném stole a zajistěte ji vhodnými svorkami.

Po dokončení řezu vraťte řezací hlavu do vertikální polohy a vraťte 33,9° kolík úkosu do jeho vnější (odpojené) polohy.

ŘEZÁNÍ OHNUTÉHO MATERIÁLU **(obr. 63)**

UPOZORNĚNÍ: Předtím než začnete řezat obrobek, zkontrolujte, zda není ohnutý. Pokud je ohnutý, musí být umístěn a řezaný, jak je znázorněno na obrázku. Obrobek neumísťte nesprávně nebo neřežte obrobek bez podpěry.

ODSTRANĚNÍ ZASEKNUTÉHO MATERIÁLU

- Vypněte pokosovou pilu uvolněním spínače.
- Nechejte kotouč úplně zastavit.
- Odpojte pokosovou pilu z elektrické sítě.
- Opatrně odstraňte veškerý zaseknutý materiál ze zařízení.
- Zkontrolujte stav a funkci ochranného krytu.
- Zkontrolujte, zda nedošlo k poškození kterékoli části stroje, např. kotouče.
- Před opětovným použitím stroje nechejte příslušného technika vyměnit poškozené díly a udělejte bezpečnostní prohlídku.

Volný konec delšího obrobku musí být podepřený ve stejné výšce jako otočný stůl. V případě obrobku, které jsou širší a delší než stůl, musí obsluha zabezpečit adekvátní podporu, např. pomocí prodloužení stolu nebo použití kozy na řezání.

VOLITELNÉ PŘÍSLUŠENSTVÍ EVOLUTION

SÁČEK NA PRACH **(dodávané s R255SMS+)**

Sáček na prach se připevňuje na výstupní otvor v zadní části zařízení. Sáček na prach se používá jen při řezání dřevěných materiálů.

- Vsuňte sáček na prach na výstupní otvor pomocí pružinové svorky, která správně zajistí otvor. **(obr. 64)**

Upozornění: Z důvodu racionalizace práce vyprázdněte sáček na prach, když se naplní ze 2/3. Obsah sáčku na prach likvidujte ekologickým způsobem. Při vyprazdňování sáčku na prach je vhodné si dát obličejovou masku.

Upozornění: V případě potřeby je možné na přípojku na odsávání prachu zapojit stavební vysavač. V případě zapojení takového stroje postupujte podle instrukcí od výrobce.

UPOZORNĚNÍ: Nepoužívejte sáček na prach při řezání kovových materiálů včetně dřeva s hřebíky.

SPOJOVACÍ HADICE NA ODSÁVACÍ OTVOR **(dodávaný s R255SMS+)**

Používejte spojovací hadici na připojení odsávacího otvoru s vhodným stavebním vysavačem (nedodaný), který má hadice s vnitřním otvorem ø30 mm nebo vstupní otvor.

ÚDRŽBA

Upozornění: Jakoukoli údržbu provádějte, když je stroj vypnutý a odpojený od elektrické sítě nebo akumulátoru.

Zkontrolujte, zda všechny bezpečnostní prvky a ochranné kryty pracují správně. Tento přístroj použijte jen tehdy, pokud jsou všechny ochranné/bezpečnostní prvky funkční.

Všechny ložiska motoru v tomto zařízení jsou mazané. Není třeba další mazání.

Na čištění platových částí stroje používejte čistou, mírně navlhčenou hadru. Nepoužívejte rozpouštědla nebo podobné výrobky, které by mohly poškodit plastové části.

UPOZORNĚNÍ: Nepokoušejte se čistit zařízení vložením špičatých předmětů přes otvory v krytech apod. Strojově větrací otvory by se měly čistit pomocí stlačeného suchého vzduchu.

Nadměrné jiskření může znamenat přítomnost nečistot v motoru nebo opotřebované uhlíkové kartáčky.

Pokud máte podezření, zařízení dejte opravit kvalifikovanému technikovi, který vymění kartáčky.

OCHRANA ŽIVOTNÍHO PROSTŘEDÍ

Elektrický odpad by se neměl likvidovat s domácím odpadem. Recyklujte ho na místě sběru elektrického odpadu.



KONTROLA BEZPEČNOSTI MONTÁŽE

DÍL	STAV	ANO
Posuvné části	Vložené přes nastavovací rukojeť na zadní části pily a připojené k řezací hlavě. Zajišťovací výběžky jsou správně nasazené.	
Tlačítko na uzamknutí pokosu	Namontované na rukojeť pokosu / rotační stůl.	
Šroub na uzamknutí posuvného systému	Vložená do závitového otvoru v nastavovací rukojeti na zadní části pily. Protivibrační pružina je umístěna pod ručním ovládacím tlačítkem.	
Elektrický kabel	Správně nasměrovaný s vedením kabelu/svorky.	
Kotouč	Kotouč správně namontovaný a špičky na kotouči a na zařízení ve správné pozici. Vnější příruba kotouče, hřídelový šroub a podložka jsou správně namontované.	
Bezpečnostní zabezpečení	Nižší bezpečnostní zabezpečení je plně funkční. Řezací hlava se uzamkne v horní poloze se zakrytým kotoučem. Řezací hlava se dostane do nižší polohy jen pokud funguje páka uzamykání krytu kotouče.	
Zdroj	Zdroj vyhovuje specifikaci, která se nachází na typovém štítku stroje. Zástrčka se shoduje se zásuvkou zdroje energie.	
Montáž:	a) Zařízení je trvale umístěné a připevněné na pracovní stůl. b) Zařízení je namontované na desce, kterou lze připevnit na pracovní stůl. c) Zařízení je připevněné na stojan pokosové pily.	
Umístění	Přiměřené opatření pro manipulaci s dlouhými nebo nepravidelně tvarovanými obrobky.	
Prostředí	Suché, čisté a uklizené. Teplota vhodná na manipulaci s materiálem. Dostatečné osvětlení (dvojitě, pokud se používají zářivky).	

Všechna „ano“ kolonky musí být odškrtnuté předtím, než se zařízení začne používat. kolonka neoznačená = nepoužívat

ZÁVĚREČNÉ BEZPEČNOSTNÍ POKYNY

DÍL	STAV	ANO
Montáž	Zopakujte si bezpečnostní pokyny pro montáž.	
Ovládání	<p>Udělejte následující kroky, když je stroj vypnutý a odpojený od síťového napájení.</p> <ul style="list-style-type: none"> • Zařízení nastavte na každé z jeho maximálních provozních nastavení. • Při každém nastavení dejte řezací hlavu do nejnižší polohy, přičemž sledujte dráhu kotouče. • Když dáváte řezací hlavu dolů, zkontrolujte, zda se kotouč nedotýká nebo nepoškodí žádnou část zařízení, odlitky ani ochranné kryty. • Zkontrolujte, zda při použití posuvného systému nedochází ke kontaktu mezi řezací hlavou a kotoučem a jinými částmi stroje. • Ručně roztočte kotouč (v tomto případě doporučujeme rukavice, ne však když už aktivně používáte pilu). • Ověřte si, zda se kotouč otáčí plynule bez neobvyklého zvuku, a že mezi kotoučem a horní a dolní ochranou kotouče není žádný kontakt. • Ověřte si, že když se otáčí, nekmitá do žádného směru. 	

Všechna „ano“ kolonky musí být odškrtnuté předtím, než se zařízení začne používat. kolonka neoznačená = nepoužívat

EC PROHLÁŠENÍ O SHODĚ

Výrobce výrobku, na který se vztahuje toto prohlášení, je:

Evolution Power Tools, Venture One, Longacre Close, Holbrook Industrial Estate, Sheffield, S20 3FR.

Výrobce tímto prohlašuje, že stroj, jak je uvedeno v tomto prohlášení, splňuje všechna příslušná ustanovení směrnice o strojních zařízeních a dalších příslušných směrnic, jak je uvedeno níže.

Výrobce dále prohlašuje, že stroj, jak je podrobně uvedeno v tomto prohlášení, splňuje ustanovení základních požadavků na bezpečnost a ochranu zdraví.

Směrnice, na které se vztahuje toto prohlášení, jsou podrobně uvedeny níže:

2006/42/EC	Směrnice o strojích
2014/30/EU.	Směrnice o elektromagnetické kompatibilitě
2011/65/EU.	Omezení používání některých nebezpečných látek ve směrnici o elektrických zařízeních (RoHS)
2012/19/EU.	Směrnice o odpadních elektrických a elektronických zařízeních (WEEE)

Produkt je v souladu s následujícími normami:

**EN 62841-1:2015 • EN 62841-3-9:2015 • EN ISO 12100:2010 • AfPS GS 2014:01 PAK
EN 55014-2: 2015 • EN 61000-3-3: 2013 • EN 55014-1:2006/A2:2011 • EN 61000-3-2:2014**

Detaily produktu

Popis:	255 mm multifunkční posuvná pokosová pila
Evolution Model č.:	R255SMS+: 052-0001A / 052-0002A / 052-0003A
Značka:	EVOLUTION
Volty:	220-240V / 110V ~ 50 Hz
Příkon:	2000 W (220-240 V) / 1600 W (110 v)

Tato technická dokumentace je nezbytná k prokázání, že výrobek splňuje požadavky uvedené ve směrnících a normách. Byla sestavena a je připravena ke kontrole příslušným orgánem a dokazuje, že dokumenty uvedené výše jsou správnými normami pro produkt uvedený výše.

Jméno a adresa majitele technické dokumentace

Podepsaný: Barry Bloomer
Ředitel odbytu



Datum: 14/05/2018



Evolution Power Tools, Venture One, Longacre Close, Holbrook Industrial Estate, Sheffield S20 3FR

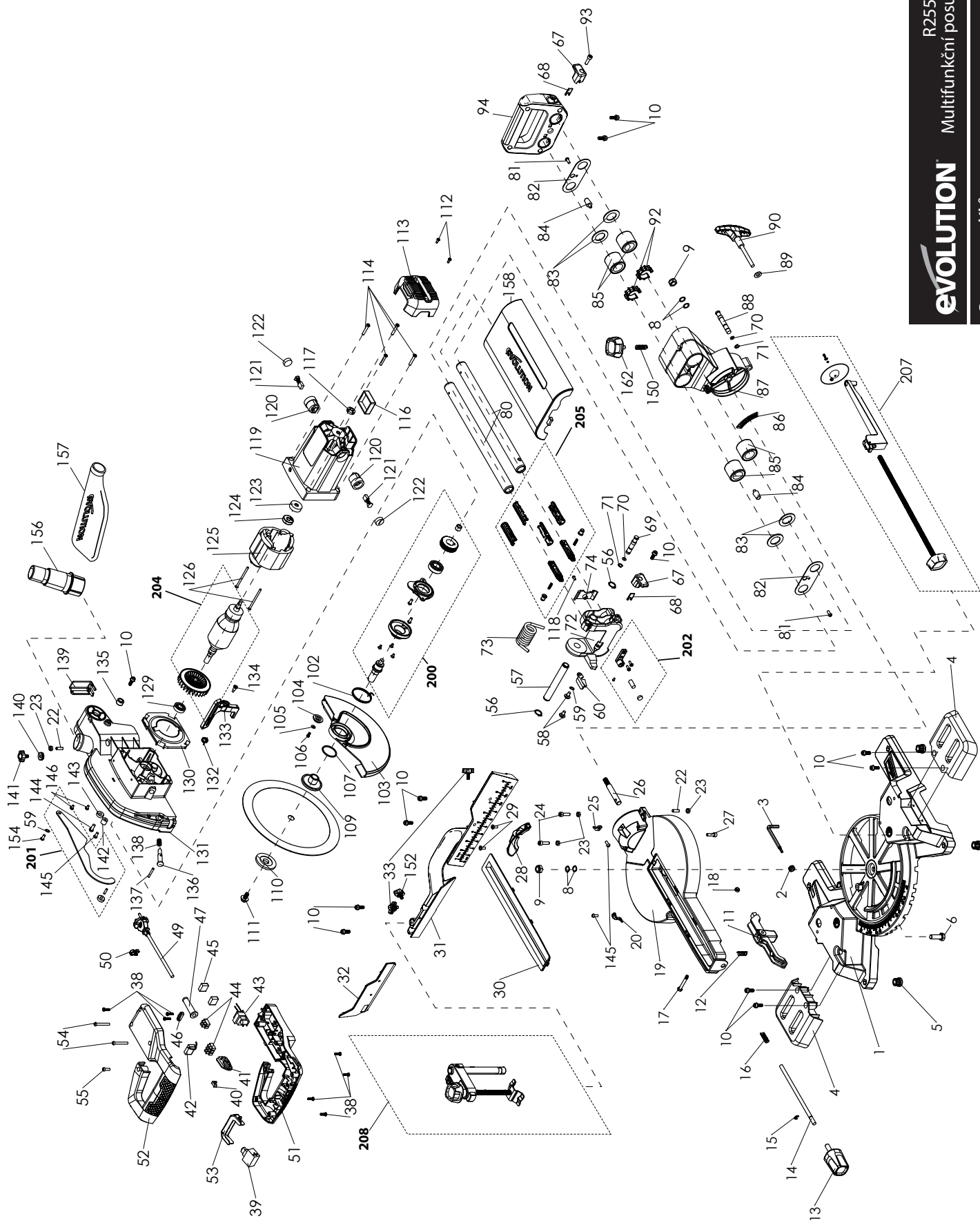

evolution

R255SMS+
Multifunkční posuvná pokosová píla

Seznam dílů

EU 230v-052-0003A.01

Č.	Popis	Kód	Množství	Č.	Popis	Kód	Množství	Č.	Popis	Kód	Množství
1	základna	052-0349	1	71	vnější e-clip 8 mm	F-ECLIP-8-070-ST-PO	2	145	šroub s křížovou hlavou M4 x 16	F-SPHPZ-M4-16-ST-BO	1
2	oko 10 mm	052-0102	1	72	otáčecí hlava	052-0187	1	146	šroub s křížovou hlavou M4 x 8	F-SPHPZ-M4-8-ST-BO	2
3	šestihřanný klíč	052-0325	1	73	torzní pružina	052-0188	1	150	pružina	052-0316	1
4	prodloužení stolu	052-0104	2	74	kryt lasera	052-0189	1	152	křídlový šroub	052-0322	1
5	spodní část	052-0105	4	80	kolejničky	052-0190	2	154	ohnutý šroub M6 x 12	052-0332	1
6	šestihřanný šroub M10 x 30	F-HB-M10-30-20-ST-BO	1	81	šroub s křížovou hlavou M5 x 10	F-SPHPZ-M5-10-ST-BO	2	156	adaptér na odsávání	052-0333	1
8	plochá podložka 12 mm matice M10	F-W-M12-ST-BO	4	82	kryt konzoly úkosu	052-0193	2	157	sáček na prach	052-0334	1
9	šroub s okrajem M6 x 16	F-NNIF-M10-ST-BO	2	83	těsnící kroužek hřídele	052-0194	4	158	kryt posuvný uzamykatelný šroub	052-0204	1
10	rukojeť na pohobování stolu	F-SFCS-M6-16-ST-BO	12	84	gumový doraz	052-0195	2	162	posuvný uzamykatelný šroub	052-0204	1
11	pružina	052-0111	1	85	axiální ložisko	052-0196	4	200	převodovka	052-0050	1
12	uzamykací tlačítko stolu	052-0113	1	86	měrka úkosu	052-0197	1	201	montáž spoju	052-0051	1
13	vláčecí tyč	052-0114	1	87	nastavovací rukojeť	052-0198	1	202	laser	052-0052	1
14	vnější svorka 6 mm	052-0116	1	88	33,9 kolík	052-0200	1	204	rotor 2000 W (230 V)	052-0054	1
15	šroub M6 x 45	F-ECLIP-6-100-ST-BO	1	89	plochá podložka 8 mm	F-W-M8-ST-BO	1	205	uzamknutí posouváče hřídele	052-0062	1
16	pružina	052-0118	1	90	uzamykací páka úkosu	052-0202	1	207	přední svorka	052-0326	1
17	šroub M6 x 45	F-SHCS-M6-45-ST-BO	1	92	ložisko rozdělovače	052-0206	2	208	3 ks rychlouplínací svorka	052-0324	1
18	matice M6	F-NNIF-M6-ST-BO	1	93	šroub se závitovou hlavou (ST4,5x1)	052-0319	1				
19	stůl	052-0121	1	94	zadní rukojeť (černá)	052-0210	1				
20	měřtko úhlů	052-0122	1	102	torzní pružina	052-0211	1				
22	šroub M6 x 20	F-S5CFP-M6-20-ST-BO	2	103	spodní kryt - černý	052-0360	1				
23	šestihřanná matice M6	F-NSF-M6-ST-BO	4	104	ochranný válec	052-0213	1				
24	závitný šroub M6 x 25	F-SHCS-M6-25-ST-BO	2	105	plochá podložka M14 (velká)	F-WD-M4-ST-BO	1				
25	měřtko úkosu	052-0128	1	106	šroub se šestihřannou hlavou M4 x 8	F-SPHPZ-M4-8-ST-BO	1				
26	spojovací šroub	052-0130	1	107	ochranný kryt kotouče	052-0216	1				
27	závitný šroub M6 x 20	F-SHCS-M6-20-ST-BO	1	109	vnitřní podložka kotouče	052-0218	1				
28	deflektor	052-0132	1	110	vnější podložka kotouče	052-0219	1				
29	šroub s křížovou hlavou M5 x 16	F-SPHPZ-M5-16-ST-BO	2	111	šroub hřídele	052-0220	1				
30	vodicí žlab	052-0134	1	112	šroub (ST4 x 16)	052-0320	2				
31	oporná lišta	052-0350	1	113	kryt motoru	052-0222	1				
32	nastavení oporné lišty	052-0139	1	114	šroub 5 x 30	F-TFPX-5-30-ST-BO	4				
33	křídlový šroub	052-0140	2	116	montáž plošných spojů	052-0226	1				
38	vláčecí závit 4 x 16	F-TFPX-4-16-ST-BO	7	117	magnet s konstantní rychlostí	052-0227	1				
39	vypínač	052-0143	1	118	šroub 4 x 8	F-TFPX-4-8-ST-BO	1				
40	vypínač lasera	052-0145	1	119	pouzdro na motor	052-0229	1				
41	kryt laserového vypínače	052-0146	1	120	držák uhlíků (230 V)	052-0318	2				
42	kondenzátor (220 V - 240 V)	052-0148	1	121	uhlíky (pár) (230 V)	052-0231	2				
43	laserový transformátor (230 V)	052-0150	1	122	kryt uhlíků	052-0232	2				
44	kabelová spojka	052-0154	2	123	kryt ložiska	052-0233	1				
45	induktor 230 V	052-0309	1	124	ložisko	052-0234	1				
46	kabelová svorka	052-0156	1	125	stator 2000 W (UK / EU 230 V)	052-0235	1				
47	ochrana kabelu	052-0157	1	126	šroub (ST4,8 x 65)	052-0321	2				
49	kabel 230 V (EU)	052-0161	1	129	ložisko	052-0244	1				
50	kabelová svorka (černá) - 230 V	052-0165	1	130	ventilátor	052-0245	1				
51	spodní rukojeť	052-0167	1	131	horní kryt	052-0246	1				
52	horní rukojeť	052-0169	1	132	torzní pružina	052-0247	1				
53	vypínač	052-0171	1	133	páka na uzamykání	052-0248	1				
54	šroub s křížovou hlavou M5 x 40	F-SPHPZ-M5-40-ST-BO	2	134	ohnutý šroub se šestihřannou hlavou M4 x 5,7	052-0250	1				
55	šroub s křížovou hlavou M5 x 16	F-SPHPZ-M5-16-ST-BO	2	135	doraz	052-0251	1				
56	vnější kroužek 16 mm	F-CCEXT-16-100-ST-PO	2	136	uzamknutí osi	052-0252	1				
57	hlava otočné osy	052-0176	1	137	kroutitelí kolík	052-0253	1				
58	ohnutý šroub se šestihřannou hlavou M5 x 8	052-0177	2	138	stláčecí pružina	052-0254	1				
59	vlnitá podložka 7 mm	F-WW-M7-ST-BO	2	139	ochrana prstů	052-0255	1				
60	zarážka dorazu	052-0179	1	140	nastavení výřezu	052-0256	1				
67	uložení kabelu	052-0181	2	141	tlačítko na výřez	052-0257	2				
68	napětí kabelu	052-0183	2	142	ochranný doraz	052-0259	1				
69	ovládací kolík na uzamknutí	052-0184	1	143	ložisko	F-B-606-2Z	1				
70	O kroužek	052-0185	2	144	šroub s křížovou hlavou M6 x 16	F-SPHPZ-M6-16-ST-BO	1				

evolution

R255SMS+
Multifunkční posuvná pokosová píla

Seznam dílů

EU 230v-052-0003A.01

evOLUTION®

www.evolutiontools.cz

UK

Evolution Power Tools Ltd
Venture One
Longacre Close
Holbrook Industrial Estate
Sheffield
S20 3FR

+44 (0)114 251 1022

CZ

ALLMEDIA, spol. s r.o. -
organizační složka
Kaštanová 639/143
617 00
Brno
Česká republika

+420 515 919 780

