

evOLUTION®

R355
CPS

Návod k použití

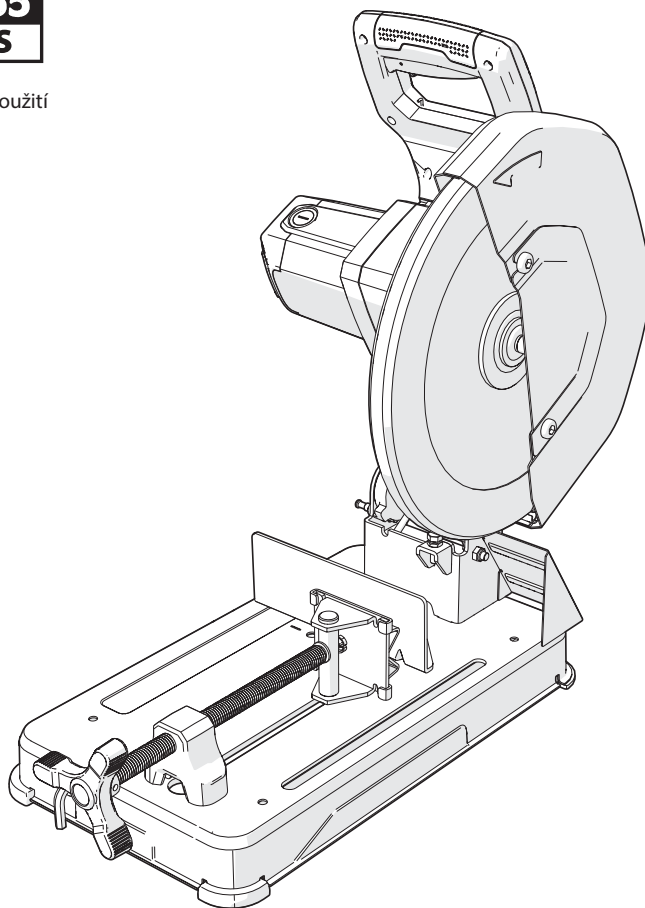

Přeloženo z angličtiny

Datum vydání: 14/06/2019

(1.2) NÁVOD**Důležité informace:**

Přečtěte si pozorně a zcela tyto provozní a bezpečnostní pokyny. Pokud si nejste čímkoli jistí v souvislosti s používáním tohoto zařízení, pro vlastní bezpečnost kontaktujte prosím příslušnou technickou podporu.

(1.3) KONTAKT

Web: www.evolutiontools.sk

SK: allmedia@allmedia.sk

(1.4) ZÁRUKA

Gratulujeme vám k zakoupení produktu Evolution Power Tools.

Zákazník je povinný doručit do servisu stroj/zařízení s kotoučem, který byl použitý v momentu poruchy stroje /zařízení.

V opačném případě nemusí být výrobcem/prodejcem reklamace uznána. Evolution Power Tools po dobu 24 měsíční záruční doby (od data koupi zařízení) opraví a vymění jakékoli chybné části zařízení. Toto pravidlo neplatí, když se produkt nepoužíval podle instrukcí v návodu k použití nebo byl náhodně poškozen případně nesprávně používán. Tato záruka se nevztahuje na zařízení nebo komponenty, které byly vyměněné, změněné nebo modifikované jakýmkoli způsobem, nebo byly používány za hranici doporučených specifikací a kapacit. Elektrické komponenty odpovídají záruční době konkrétního výrobce. Společnost si vyhrazuje právo na opravu nebo výměnu částí zařízení stejnými nebo jinými součástkami. Na řezný kotouč se nevztahuje záruční doba. Evolution Power Tools nenese odpovědnost za ztrátu nebo poškození vyplývající přímo nebo nepřímo z používání produktu nebo z jakéhokoli jiného důvodu. Žádný zástupce, zaměstnanec nebo agent Evolution Power Tools produktů není oprávněný k ústnímu posouzení způsobilosti zařízení nebo k odstoupení od předchozích podmínek prodeje a ani se nesmí ústně zavazovat jménem společnosti Evolution Power Tools. Otázky o limitované záruce produktu směřujte přímo na vedení společnosti nebo na uvedené číslo Helpline.

Upřímně Vám děkujeme za výběr produktu společnosti Evolution Power Tools.

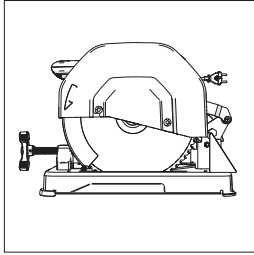

Obr. 1

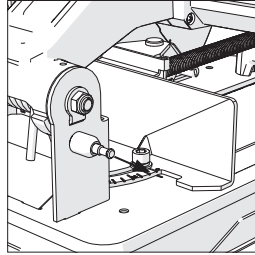

Obr. 2

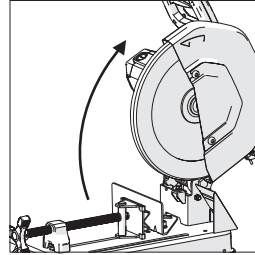

Obr. 3

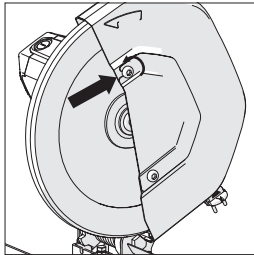

Obr. 4

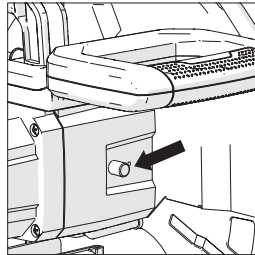

Obr. 5

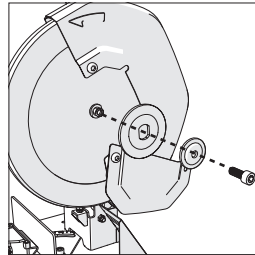

Obr. 6

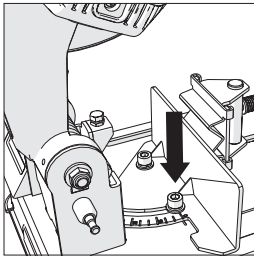

Obr. 7

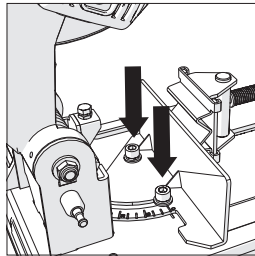

Obr. 8

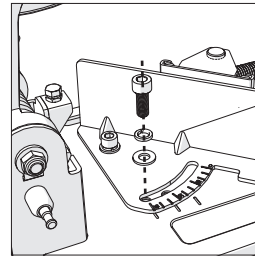

Obr. 9

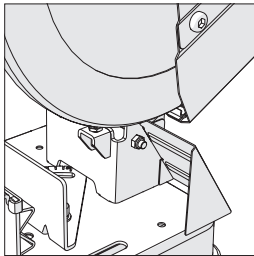

Obr. 10

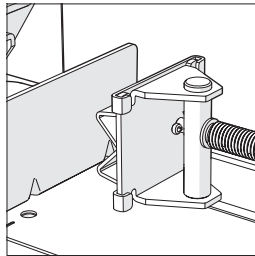

Obr. 11

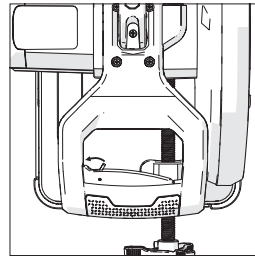

Obr. 12

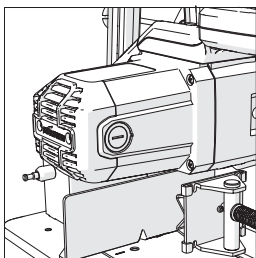

Obr. 13

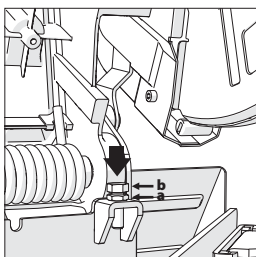

Obr. 14

STROJ		METRICKÉ	
Motor (UK/EU) 220-240V ~ 50Hz		2200W	
Motor (UK) 110V ~ 50Hz		1600W 15A	
Motor (USA) 120V ~ 60Hz		2200W	
Motor (AUS) 240V ~ 50Hz			
Rychlost (bez zátěže) @ 110 V	1550 min	1550 rpm	
Rychlost (bez zátěže) @ 120 V	1450 min	1450 rpm	
Rychlost (bez zátěže) @ 220-240 V	1550 min	1550 rpm	
Hmotnost (s kotoučem)	2 m	6 feet	
Napájecí kabel			
KAPACITA ŘEZU			
Deska z měkké ocele (max. tloušťka)	6mm	1/4"	
Deska z nerez ocele (max. tloušťka)	N/A	N/A	
Profil čtverec, úhel 90°	120 x 120mm	4-3/4" x 4-3/4"	
Profil čtverec, úhel 45°	89 x 89mm	3-1/2" x 3-1/2"	
Profil obdélník, úhel 90°	95 x 180mm	3-3/4" x 7-1/8"	
Profil obdélník, úhel 45°	78 x 110mm	3-1/8" x 4-3/8"	
Profil kruh, úhel 90°	Ø 130m	Ø 5-1/8"	
Profil kruh, úhel 45°	Ø 105m	Ø 4-1/8"	
Minimální délka výřezu	8mm	5/16"	
KOTOUČ			
Průměr	355mm	14"	
Otvor	25.4mm	1"	
Tloušťka řezu	2.2mm	0-3/32"	
ÚDAJE O EMISÍCH HLUKU			
Hladina akustického tlaku L ^{PA}	220-240V: 97,3dB(A), K=3dB(A)		
Hladina akustického výkonu L _{WA}	110V: 111,5dB(A), K=3dB(A) / 220-240V: 108,3dB(A), K=3dB(A)		
MODELY			
Velká Británie	(230V) 083-0001, (110V) 083-0002		
Spojené státy americké	(120V) 083-0004		
Evropa	(230V) 083-0003		
Austrálie	(230V) 083-0006		

VAROVÁNÍ: Z důvodu přiklonu tohoto produktu při uvedení do provozu může dojít k poklesu napětí, to může ovlivnit další zařízení (např. stmívání světel). Proto z technických důvodů doporučujeme, abyste se těmto poruchám vyhnuli tak, že udržíte síťové napětí na max. 0, 264Q. Pokud potřebujete další vysvětlení, můžete se obrátit na místní energetický úřad.

POLARIZOVANÉ ZÁSTRČKY

VAROVÁNÍ (JEN PRO USA): Toto zřízení má polarizovanou zástrčku (jedna vidlice je širší než druhá), aby se snížilo riziko úrazu elektrickým proudem. Tato zástrčka se dá zapojit jen do polarizované zásuvky. Když zástrčka nezapadne do zásuvky, otočte ji. Když nezapadne ani tak, kontaktujte kvalifikovaného elektrikáře a nainstalujte zásuvku. Na zástrčce neprovádějte žádné změny.

(1.6) VIBRACE

Poznámka: Měření vibrací bylo provedené za standardních podmínek v souladu s: EN 62841-1: 2015 & EN 62841-3-10:2015.

- Deklarované celkové hodnoty vibrací a deklarované hodnoty emisí hluku byly změněny v souladu se standardními testovými metodami a mohou být použity na porovnávání nástrojů;
- Deklarované celkové hodnoty vibrací a deklarované hodnoty emisí hluku mohou být použity i na předběžné posouzení expozice

VAROVÁNÍ:

- že emise vibrací a hluku v době samotného používání elektrického nářadí se mohou lišit od deklarovaných hodnot v závislosti na způsobu, jakým se nástroj používá, hlavně na tom, jaký druh obrobku se zpracovává a potřeby identifikovat bezpečnostní opatření na ochranu obsluhy, které jsou založené na posudku expozice v samotných podmínkách používání (berte do úvahy všechny části provozního cyklu, jako např., když je nástroj vypnutý, nebo když je v režimu nečinnosti).

(1.7) **VAROVÁNÍ:** Při používání tohoto stroje může být obsluha vystavena vysokým hladinám vibrací, přenesených do dlaní a rukou. Může se stát, že se u obsluhy objeví "Blednutí prstů z vibrací" (Raynaudův syndrom). Tato choroba může snížit citlivost ruky na teplotu a vyvolat v ní celkovou necitlivost. Dlouhodobá nebo pravidelná obsluha stroje by měla důkladně sledovat stav svých rukou a prstů. Když se projeví kterýkoli z příznaků, okamžitě vyhledejte u pomoc lékařskou pomoc.

- **Měření a hodnocení vystavení lidí vibracím přeneseným rukou na pracovišti je uvedeno v: BS EN ISO 5349-1:2001 a BS EN ISO**

5349-2:2002
• **Mnoho faktorů může ovlivnit úroveň vibrací po**

dobu provozu jako např. stav a orientace pracovních povrchů, či typ a stav používaného stroje. Před každým použitím je potřeba také faktory zhodnotit a přizpůsobit vhodným pracovním podmínkám všechno, co se přizpůsobit dá.

(1.8) OZNAČENÍ A SYMBOLY

VAROVÁNÍ: Stroj nepoužívejte v případě, když na něm chybí, nebo jsou poškozeny, varovné symboly a instrukční označení. Kontaktujte Evolution Power Tools, aby vám označení nahradili.

Pozn.: V manuálu nebo na produktu se mohou vyskytovat jen některé, nebo i všechny symboly.

(1.9)

Symbol	Popis
V	Volty
A	Ampéry
Hz	Hertze
Min ⁻¹ / RPM	Rychlost
~	Střídavý proud
n ₀	Rychlost při nulové zátěži
	Noste ochranné brýle
	Noste ochranu uší
	Noste ochranu proti prachu
	Přečtěte si návod
	Noste ochranné rukavice
	Ochrana dvojitou izolací
	CE Certifikát
	ETL Intertek Certifikát
	Elektrický odpad
	Varování
	(RCM) Regulatory compliance mark pro elektrické výrobky. Australský/Novozélandský standard

(1.10) URČENÉ POUŽÍVÁNÍ TOHOTO ELEKTRICKÉHO NÁŘADÍ

VAROVÁNÍ: Tento produkt byl navržen k použití (2)

se speciálními kotouči od Evolution. Používejte pouze příslušenství určené k použití v tomto stroji nebo příslušenství doporučené konkrétně společností Evolution Power Tools Ltd. Když je stroj vybavený příslušným kotoučem, může se používat k řezání:

Měkké oceli, tenké oceli, hliníku a nerez oceli, dřeva, zdvia

Pozn.: Řezání galvanizované oceli může snížit životnost kotouče

(1.15) VENKOVNÍ POUŽITÍ

VAROVÁNÍ: Pokud se má tento nástroj používat venku, neměl by být, z důvodu vaší ochrany, vystavený dešti ani být umístěn ve vlhkém prostředí. Nepokládejte nářadí na vlhké povrchy. Použijte čistý a suchý pracovní stůl, pokud je k dispozici. Ke zvýšení ochrany použijte zařízení na zbytkový proud (R.C.D.), které přeruší napájení, když svodový proud do země překročí 30 mA po dobu 30 ms. Před použitím stroje vždy zkontrolujte činnost zařízení na zbytkový proud (R.C.D.).

Pokud je potřeba prodlužovací kabel, musí být vhodný na vnější použití, a tak musí být i označený. Při použití prodlužovacího kabelu byste měli postupovat podle pokynů výrobce.

(2.1) VŠEOBECNÉ POKYNY PRO BEZPEČNOST ELEKTRICKÉHO NÁŘADÍ Tyto všeobecné bezpečnostní pokyny pro elektrické nářadí jsou uvedeny v části EN 62841-1: 2015 & EN 62841-3-10:2015.

VAROVÁNÍ: Přečtěte si všechny bezpečnostní varování a pokyny. Nedodržení varování a pokynů může mít za následek úraz elektrickým proudem, požár nebo vážné zranění.

Uchovejte všechny varování a pokyny pro budoucí použití. Pojem „elektrické nářadí“ ve výstrahách se vztahuje na vaše elektrické nářadí napájené ze sítě (kabelové) nebo akumulátorové (bez kabelové) nářadí.

(2.2) 1) Všeobecná varování o bezpečnosti elektrického nářadí [Bezpečnost na pracovišti]

a) Udržujte pracoviště čisté a dobře osvětlené.

Nepořádek nebo tmavé oblasti přivolávají nehody.

b) Elektrické nářadí nepoužívejte ve výbušném prostředí, např. v přítomnosti hořlavých kapalin, plynů nebo prachu. Elektrické nářadí vytváří jiskry, které mohou zapálit prach nebo výpary.

c) Po dobu práce s elektrickým nářadím držte děti a ostatní přítomné osoby mimo dosahu.

Rozptýlení může vést ke ztrátě kontroly.

2) Všeobecné varování o bezpečnosti elektrického nářadí [Bezpečnost při práci s elektrickou]

i) Zástrčky elektrického nářadí musí odpovídat zásuvce.

Zástrčku žádným způsobem neupravujte. Nepoužívejte žádné adaptérové zástrčky s uzemněným elektrickým nářadím.

Neupravované zástrčky a vhodné zásuvky snižují riziko úrazu elektrickým proudem.

ii) Vyvarujte se kontaktu s uzemněnými povrchy, jako jsou trubky, radiátory, sporáky a ledničky. Když je vaše tělo uzemněné, existuje zvýšené riziko úrazu elektrickým

proudem.
c) Elektrické nářadí nevystavujte dešti ani vlhkosti. Voda, která vnikne do elektrického nářadí, zvyšuje riziko úrazu elektrickým proudem.

d) Nikdy nepoužívejte kabel na přenášení, tahání nebo odpojování elektrického nářadí. Kabel udržujte mimo dosahu tepla, oleje, ostrých hran nebo pohyblivých částí. Poškozené nebo zamotané kabely zvyšují riziko úrazu elektrickým proudem.

v) Při práci s elektrickým nářadím venku použijte prodlužovací kabel vhodný pro vnější použití. Použití kabelu vhodného na vnější použití snižuje riziko úrazu elektrickým proudem.

vi) Když je nevyhnutelné používat elektrické nářadí ve vlhkém prostředí, použijte zdroj chráněný proudovým chráničem (RCD). Použití RCD snižuje riziko úrazu elektrickým proudem.

(2.4) 3) Všeobecná varování o bezpečnosti elektrického nářadí [Osobní bezpečnost]

i) Při obsluze elektrického nářadí buďte ostražití, sledujte, co děláte, a držte se zdravého rozumu. Nepoužívejte elektrické nářadí, když jste unavení nebo jste pod vlivem drog, alkoholu a léků. Chvilie nepozornosti při používání elektrického nářadí může způsobit vážné zranění.

ii) Používejte prostředky na osobní ochranu. Vždy používejte ochranu očí. Ochranné vybavení, jako jsou protiprachové masky, protismyková bezpečnostní obuv, přílba, či ochrana sluchu, které když se používají za vhodných podmínek, snižují pravděpodobnost zranění osob.

c) Zabraňte neúmyslnému zapnutí. Před připojením k napájecímu zdroji nebo baterii, zdvihání nebo přenášení nářadí se ujistěte, že je vypínač v poloze vypnuto. Přenášení elektrického nářadí s prstem na vypínači nebo zapojování elektrického nářadí, které je zapnuté, může vést k nehodám.

d) Před zapnutím elektrického nářadí odstraňte všechny nastavovací klíče. Klíč, který zůstane připojený k rotující části elektrického nářadí, může způsobit zranění.

v) Nenatahujte se. Vždy udržujte správnou polohu a rovnováhu. To umožní lepší ovládní elektrického nářadí v neočekávaných situacích.

vi) Správně se oblečte. Nenoste volný oděv nebo šperky. Vlasy, oděv a rukavice udržujte mimo dosahu pohyblivých částí. Pohyblivé části mohou zachytit volné oblečení, šperky nebo dlouhé vlasy.

vii) Když jsou k dispozici zařízení na připojení odsávání prachu, ujistěte se, že jsou správně zapojené a používány.

h) Nedovolte, aby vám zkušenosti, získané z častého používání nástrojů, stouply do hlavy a držte se bezpečnostních zásad pro používání nástroje. Neopatrné zacházení s nástroji může rychle vést ke zranění.

(2.5) 4) Všeobecné varování o bezpečnosti elektrického nářadí [Používání a péče o elektrické nářadí]

i) Elektrické nářadí nepoužívejte násilím. Používejte na své aplikace správné elektrické nářadí. Správné elektrické nářadí bude fungovat lépe a bezpečněji při používání, pro které bylo navrženo.

ii) Nepoužívejte elektrické nářadí, pokud je spínač nefunkční. Jakékoliv elektrické nářadí, které nelze ovládat pomocí spínače, je nebezpečné a musí se opravit.

c) Před jakýmkoli nastavením, výměnou příslušenství nebo uskladněním nářadí, odpojte elektrické nářadí od zdroje napájení nebo akumulátoru. Takové preventivní bezpečnostní opatření snižuje riziko náhodného spuštění elektrického přístroje.

d) Skladujte nářadí mimo dosah dětí a nedovolte ho obsluhovat osobám, které nejsou s elektrickým nářadím nebo těmito pokyny seznámeny. Elektrické nářadí je v rukou nequalifikovaných uživatelů nebezpečné.

e) Provádějte údržbu elektrického nářadí. Zkontrolujte, zda jsou pohyblivé části správně zarovnané nebo pevně upevněné, zda nejsou zlomené nebo porušené další podmínky, které mohou ovlivnit činnost nářadí. Když je nářadí poškozené, nechejte ho před použitím opravit. Mnohé nehody jsou způsobeny špatně udržovaným elektrickým nářadím.

vi) Řezné nástroje udržujte ostré a čisté.

Správně udržované řezné nástroje s ostrými řeznými hranami se méně zasekávají a lépe ovládají.

vii) Elektrické nářadí, příslušenství, vrtáky

nástrojů atd. používejte v souladu s těmito pokyny, berte do úvahy pracovní podmínky a činnost, která se bude provádět. Používání elektrického nářadí na jiné účely, než je určeno, může mít za následek vznik nebezpečné situace.

h) Rukojeti a úchopové povrchy udržujte suché, čisté a bez oleje a mastnoty. Kluzké úchopy neumožňují bezpečnou manipulaci a kontrolu nad nářadím v neočekávaných situacích. (2.6)

5) Všeobecná varování o bezpečnosti elektrického nářadí [Servis]

a) Nechejte opravy nářadí na kvalifikovaný servis, který používá pouze identické náhradní díly. Tím se zabezpečí zachování bezpečnosti elektrického nářadí.

(2.7) ZDRAVOTNÍ RADA

VAROVÁNÍ: Při používání tohoto stroje se mohou vytvářet prachové částice.

V některých případech může být tento prach obzvláště nebezpečný v závislosti na materiálu, se kterým pracujete. Pokud máte podezření, že barva na povrchu materiálu, který chcete řezat, obsahuje olovo, vyhledejte odbornou pomoc. Olověné barvy by měl odstraňovat pouze odborník a sami byste se je neměli pokoušet odstranit. Hned, když se prach usadí na povrch, může dojít k požití olova. Vystavení nízkým hladinám olova může způsobit nevratné poškození mozku a nervového systému. Obzvláště zranitelné jsou malé děti. Doporučuje se zvážit rizika spojená s materiály, se kterými pracujete, a snížit riziko vystavení. Protože některé materiály mohou vytvářet prach, který může být zdraví škodlivý, doporučujeme při používání tohoto stroje používat schválenou masku na tvář s vyměnitelnými filtry.

Měli byste vždy:

- Pracovat v dobře větraném prostoru.
- Pracovat se schválenými bezpečnostními zařízeními, jako jsou protiprachové masky, speciálně navržené k filtrování mikroskopických částic.

(2.8) VAROVÁNÍ: Provoz jakéhokoli elektrického o nářadí může vést k vyvrhnutí cizích předmětů do očí, což může mít za následek vážné poškození očí. Před započetím práce s elektrickým nářadím noste vždy ochranné nebo bezpečnostní brýle s bočním štítem nebo ochranným štítem na celou tvář.

(3.0) Bezpečnostní varování řezného stroje

i) Postavte se vy a okolostojící lidé mimo rovinu rotujícího kotouče. Ochranný kryt pomáhá chránit obsluhu před rozbitými úlomky kotouče a náhodným kontaktem s ním.

ii) Používejte pro svoje nářadí pouze zpevněné vyztužené nebo diamantové řezné kotouče. To, že k vašemu nářadí můžete příslušenství připevnit, nezaručuje bezpečný provoz. Při řezání dřeva, kovů a plastů používejte jen kotouče s karbidovým hrotem Evolution nebo diamantové kotouče Evolution, při řezání kamene a zdiva.

POZNÁMKA: Pojmy „zpevněné vyztužené“ nebo „diamantové“ si najdete na označení nástroje.

c) Jmenovitá rychlost příslušenství se musí rovnat nanejvýš maximální rychlosti vyznačené na elektrickém nářadí. Příslušenství, které běží rychleji než je tato rychlost, se může rozbit a odletět.

d) Kotouče se smí používat jen na doporučené použití. Např.: nepoužívejte bok řezného kotouče na broušení. Brusné, řezné kotouče jsou určeny na obvodové broušení. Boční síly působící na tyto kotouče mohou vést k jejich rozbití.

e) Vždy používejte nepoškozené příruby, které mají správný průměr pro zvolený kotouč. Správné příruby kotouč zpevňují, tím se snižuje šance, že se zlomí.

vj) **Vnější průměr a tloušťka vašeho příslušenství musí být v rámci kapacity vašeho elektrického nářadí.** Příslušenství s nesprávnou velikostí není možné přiměřeně uhlídat ani ovládat.

vij) **Velikost kotoučových vřeten a přírub musí správně odpovídat vřetenu elektrického nářadí.** Kotouče a příruby s otvory pro vřetena, které se nezhodují s montážním hardvérem elektrického nářadí, povedou ke vzniku nadměrných vibrací a mohou způsobit ztrátu kontroly nad nářadím.

viii) **Nepoužívejte poškozené kotouče.**

Před každým použitím zkontrolujte, zda se na kotoučích nenacházejí úlomky nebo praskliny. Pokud vám nářadí nebo kotouč spadnou, zkontrolujte, jestli není poškozené nebo namontujte nepoškozený kotouč.

Po kontrole a instalaci kotouče postavte sebe a okolostojící lidi mimo roviny rotujícího kotouče a nechejte nářadí běžet jen jednu min. při maximální rychlosti bez zatížení. Poškozené kotouče se po dobu této doby rozpadnou.

i) **Používejte ochranné pomůcky.** V závislosti na činnosti používejte ochranný štít nebo ochranné brýle. Podle potřeby používejte protiprachovou masku, chrániče sluchu, rukavice a ochrannou zástěru, která je schopná zastavit malé brusné části nebo úlomky příruby. Ochrana očí musí být schopná zastavit létající zbytky vznikající při různých činnostech. Protiprachová maska nebo respirátor musí být schopné filtrovat částice vznikající při vaší činnosti. Dlouhodobé vystavení hluku vysoké intenzity může způsobit ztrátu sluchu.

j) **Udržujte okolostojící v bezpečné vzdálenosti od pracovního prostoru.** Každý, kdo vchází do pracovního prostoru, musí mít na sebe osobní ochranné prostředky. Úlomky příruby nebo zlomeného kotouče mohou odletět a způsobit zranění mimo bezprostřední oblasti provozu.

k) **Kabel umístěte mimo rotující příslušenství.** Když ztratíte kontrolu, kabel se může zachytit nebo přeřezat, a tak vtáhnout vaši ruku nebo paži do rotujícího kotouče.

l) **Pravidelně čistěte větrací otvory elektrického nářadí.** Ventilátor motoru může nasávat prach do krytu a nadměrné hromadění kovového prachu může způsobit elektrické nebezpečí.

m) **Nepoužívejte elektrické nářadí v blízkosti hořlavých materiálů.** Nepoužívejte elektrické nářadí, když je umístěno na hořlavém povrchu, jako je dřevo. Jiskry mohou tyto materiály vznítit.

n) **Nepoužívejte příslušenství, které vyžaduje chladicí kapaliny.** Použitím vody nebo jiných chladících kapalin může způsobit úraz elektrickým proudem.

(3.1) Elektrické nářadí pevně držte a tělo a ramena zpevněte, abyste mohli odolat zpětným silám.

Operátor může mít síly zpětného nárazu pod kontrolou, když přijme vhodná opatření.

b) **Nestůjte v blízkosti rotujícího kotouče.** Když dojde ke zpětnému rázu, může dojít k vystřelení řezací jednotky směrem k operátorovi.

c) **Nepřipevňujte pilový řetěz, řezbářský nůž, segmentové diamantové kotouče s dírou větší než 10 mm nebo ozubenou pilu.** Takové čepele často mohou vyvolat zpětný ráz a ztrátu kontroly.

d) **Kotouč „nezasekávejte“ ani nevyvíjejte nadměrný tlak.** Nepokoušejte se dělat nadměrně hluboký řez. Přetížení kotouče zvyšuje jeho zatížení a náchylnost na stočení nebo zasekávání při řezání a může vyvolat zpětný ráz nebo zlomení kotouče.

v) **Pokud se kotouč zasekne nebo když z jakéhokoliv důvodu přerušujete řez, vypněte elektrické nářadí a nechejte řezací jednotku běžet, až dokud se kotouč úplně nezastaví.** Nikdy se nepokoušejte vytáhnout kotouč z řezu, když je ještě stále v pohybu. To totiž může vyvolat zpětný ráz. Zkontrolujte kotouč a podnikněte nápravné kroky, abyste odstranili příčinu jeho zaseknutí.

vi) **Nezačínajte opakovaný řez přímo v obrobku.**

Nechejte kotouč dosáhnout plnou rychlost a opatrně znovu

začněte řezat. Pokud začnete řez přímo v obrobku, kotouč se může zaseknout, vystoupit nebo může vzniknout zpětný ráz.

g) **Podepřete jakýkoli nadměrně velký obrobek, abyste minimalizovali riziko sevření kotouče a zpětného rázu.** Velké obrobky mají tendenci klesat pod vlastní vahou. Je třeba umístit podpěry pod obrobek v blízkosti linie řezu a blízko okraje obrobku na obou stranách kotouče.

(3.2) Příčiny a důvody zpětného rázu ze strany operátora:

Zpětný ráz je náhlá reakce na stisknutí, zaseknutí nebo nesprávné zarovnání pilového kotouče, která způsobuje jeho nekontrolovaný pohyb směrem k operátorovi:

1. Když je kotouč stisknutý nebo příliš pevně připevněný ke stroji, kotouč se zastaví a reakce motoru pohání jednotku rychle zpět směrem k operátorovi;

2. Pokud se kotouč při zářezu zkroutí nebo je nesprávně zarovnaný, zuby na zadním okraji kotouče se mohou zařiznout do vrchní části obrobku, a následně se může kotouč odrazit směrem k operátorovi.

(3.3) Zpětný ráz a s ním související varování.

Zpětný ráz je náhlá reakce na stisknutí nebo zaseknutí se rotujícího kotouče. Stisknutí nebo zaseknutí způsobuje rychlé zablokování kotouče, což může vést k nekontrolovanému pohybu kotouče směrem k operátorovi. Např., když se brusný kotouč zasekne nebo ho stiskne obrubek, hrana kotouče, která vstupuje do bodu stisknutí, se může zařiznout do povrchu materiálu, to může způsobit vystoupení kotouče nebo zpětný ráz. Za těchto podmínek se mohou zlomit i brusné kotouče. Zpětný ráz je výsledkem nesprávného použití elektrického nářadí nebo nesprávných provozních postupů, či podmínek a dá se mu vyhnout přijetím náležitých bezpečnostních opatření, uvedených níže.

(3.4) VAROVÁNÍ: Když některé části chybí, neobsluhujte zařízení, pokud nedojde k jejich výměně. Nedodržení tohoto pravidla může mít za následek vážné zranění osob.

a) Nářadí pevně uchopte do rukou a postavte se tak, abyste odolali silám zpětného nárazu. Operátor může mít kontrolu nad silami zpětného s patného nárazu, pokud se provedou vhodná opatření.

b) Nestůjte v blízkosti rotujícího kotouče. Když dojde ke zpětnému rázu, může dojít k vystřelení řezací jednotky směrem k operátorovi.

c) Nepřipevňujte pilový řetěz, řezbářský nůž, segmentové diamantové kotouče s dírou větší než 10 mm nebo ozubenou pilu. Takové čepele často mohou vyvolat zpětný ráz a ztrátu kontroly.

d) Kotouč „nezasekávejte“ ani nevyvíjejte nadměrný tlak. Nepokoušejte se dělat nadměrně hluboký řez. Přetížení kotouče zvyšuje jeho zatížení a náchylnost na stočení nebo zasekávání při řezání a může vyvolat zpětný ráz nebo zlomení kotouče.

v) Když se kotouč zasekne nebo když z jakéhokoli důvodu přerušujete řez, vypněte elektrické nářadí a nechejte řezací jednotku běžet, až dokud se kotouč úplně nezastaví. Nikdy se nepokoušejte vytáhnout kotouč z řezu, když je ještě stále v pohybu. To může vyvolat zpětný ráz. Přezkoušejte kotouč a podnikněte nápravné kroky, abyste odstranili příčinu jeho zaseknutí.

vi) Nezačínajte opakovaný řez přímo v obrobku. Nechejte kotouč dosáhnout plnou rychlost a opatrně znovu začněte řezat. Pokud začnete řez přímo v obrobku, kotouč se může zaseknout, vystoupit nebo může vzniknout zpětný ráz.

vii) Podepřete jakýkoli nadměrně velký obrobek, abyste minimalizovali riziko sevření kotouče a zpětného rázu. Velké obrobky mají tendenci klesat pod vlastní vahou. Je třeba umístit podpěry pod obrobek v blízkosti linie řezu a blízko okraje obrobku na obou stranách kotouče.

DODATEČNÉ VAROVÁNÍ

1. Chránič udržujte na místě a ve funkčním stavu.

1. Odstraňte nastavovací klíč. Zvykněte si ověřit, zda jsou nastavovací klíče odstraněny ze stroje předtím, než ho zapnete.

2. Udržujte pracovní prostor čistý. Zaplněné prostory a lavičky přivolávají nehody.

3. Nepoužívejte stroj v nebezpečném prostředí. Nepoužívejte stroj v mokřem nebo vlhkém prostředí, a nenechte ho na dešti. pracovní prostor udržujte dobře osvětlený.

5. Uchovávejte mimo dosah dětí. Všichni návštěvníci by měli být v bezpečné vzdálenosti od pracovního prostoru.

6. Zajistěte práci v dílně před dětmi pomocí visacích zámek, hlavních spínačů nebo odstraněním startovacích klíčů.

7. Nepoužívejte nářadí násilím. Práci provedete lépe a bezpečněji s mírou, pro kterou byl stroj navržený.

8. Použijte správný nástroj. Nepoužívejte nástroj nebo přídatné zařízení na práci, na kterou nebyl navržený.

9. Používejte správný prodlužovací kabel.

Zkontrolujte, zda je prodlužovací kabel v dobrém stavu

Pokud používáte prodlužovací kabel, nezapomeňte použít dostatečně těžký kabel k přenášení proudu, který bude váš produkt vyžadovat. Podprůměrný kabel způsobí pokles síťového napětí, to má za následek ztrátu energie a následně přehřátí. V tabulce na následující straně je uvedena správná velikost, která se má použít v závislosti na délce kabelu a jmenovitého proudu na štítku. Pokud máte pochybnosti, použijte silnější obrys. Čím menší je obrysové číslo, tím těžší je kabel

10. Noste vhodný oděv. Nenoste volné oblečení, rukavice, kravaty, prsteny, náramky nebo jiné šperky, které se mohou zachytit v pohyblivých částech. Doporučuje se protismyková obuv. Na dlouhé vlasy noste ochrannou síťku.

11. Vždy používejte ochranné brýle. Když při řezání vzniká prach, používejte také masku na tvář. Běžné brýle mají čočky odolné vůči nárazům, nejsou to však ochranné brýle.

12. Bezpečná práce. Když je to možné, používejte svorky nebo svěráky. Je to bezpečnější než používání ruky a budete tak mít obě ruce volné na práci s nářadím.

13. Neatahujte se. Vždy udržujte správný postoj a rovnováhu.

14. Starejte se o nářadí a udržujte ho. Nářadí

udržujte ostré a čisté, abyste dosáhli nejlepší a nejbezpečnější výkon. Řiďte se pokyny pro mazání a výměnu příslušenství.

15. Před servisem nářadí odpojte. Např. při výměně příslušenství, jako jsou nože, vrtáky, frézy apod.

16. Snižte riziko neúmyslného zapnutí. Před zapojením zkontrolujte, zda je spínač v poloze vypnuto.

17. Používejte doporučené příslušenství.

Doporučené příslušenství najdete v návodu k použití. Používání nevhodného příslušenství může způsobit zranění osob.

18. Nikdy nestůjte na stroji, mohlo by dojít k vážnému zranění, když je nástroj nakloněný, nebo když se neúmyslně dostanete do kontaktu s řezným nástrojem.

19. Zkontrolujte poškozené části. Před dalším použitím nářadí byste měli důkladně zkontrolovat ochranný kryt nebo jinou poškozenou část, aby se zjistilo, zda bude správně pracovat a zda vykonává svou funkci - kontrola vyrovnání pohyblivých částí, upevnění pohyblivých částí, poškození a částí, a jakékoli další podmínky, které mohou ovlivnit jeho fungování. Ochranný kryt nebo jiná poškozená část by se měla řádně opravit nebo vyměnit.

20. Směr podávání. Obrobek posouvejte do pilového kotouče nebo nože pouze proti směru otáčení kotouče nebo nože.

21. Nikdy nenechávejte stroj pracovat bez dozoru. Vypněte stroj a neodcházejte od něho, pokud se úplně nezastaví.

(4.1) ZAČÍNÁME - ROZBALOVÁNÍ

Pozor: Toto balení obsahuje ostré předměty. Při rozbalování buďte opatrní. Vytáhněte stroj, spolu s příslušenstvím z balení. Opatrně zkontrolujte, zda je stroj v dobrém stavu a ujistěte se, zda obsahuje všechny komponenty uvedené v této příručce. Zkontrolujte ta a ké, jestli je veškeré příslušenství kompletní.

Pokud zjistíte, že některé části chybí, stroj a jeho příslušenství byste měli celé vrátit v původním balení maloobchodníkovi.

Obal nevyhazujte; mějte ho odložený po dobu celé záruční doby. Obal zlikvidujte ekologicky odpovědným způsobem.

Pokud je to možné, zrecyklujte ho. Nedovolte dětem hrát si s prázdnými plastovými pytlíky kvůli riziku udušení.

SÉRIOVÉ ČÍSLO/KÓD ŠARŽE

Sériové číslo najdete na krytu motoru stroje. Pokyny k identifikaci kódu šarže získáte na infolince Evolution Power Tools nebo na webové adrese:

www.evolutiontools.sk



(4.2) POLOŽKY V BALENÍ

Popis	Množství
R355CPS Pila	1
Návod k použití	1
14" (355mm) Vícemateriálový kotouč TCT	1
Šestihranný klíč 8mm	1
V-Blok	1

(4.4) NÁHRADNÍ KOTOUČE

Popis	Díl číslo
14" (355mm) Vícemateriálový kotouč TCT	(UK/EU) RAGEBLADE-355MULTI (USA) RAGE355BLADE
14" (355mm) Diamantový kotouč	(UK/EU) RAGEBLADE-355DIAMOND (USA) 14BLADEDM
14" (355mm) Kotouč na měkkou ocel	(UK/EU) 66TBLADE (USA) 14BLADEST
14" (355mm) Kotouč na nerez ocel	(UK/EU) 90TBLADE (USA) 14BLADESS
14" (355mm) Kotouč na tenkou ocel	(UK/EU) EVO-BLADE355TS (USA) 14BLADETS
14" (355mm) Kotouč na hliník	(UK/EU) 80TBLADE14 (USA) 14BLADEAL
14" (355mm) Kotouč na dřevo	(USA) 14BLADEWD
15" (380mm) Kotouč na měkkou ocel	(USA) 15BLADEST

POZN.: Toto zařízení se dodává se 2 doplňky. Pokud nepoužíváte šestihranný klíč s průměrem 8 mm, měli byste ho uchovávat ve vyhrazeném místě na nářadí umístěném v přední části základny stroje. Adaptér V-bloku by se měl používat všude, kde je to možné, a pokud se zařízení nepoužívá, musí být bezpečně umístěný mimo stroj.

PŘEHLED STROJE

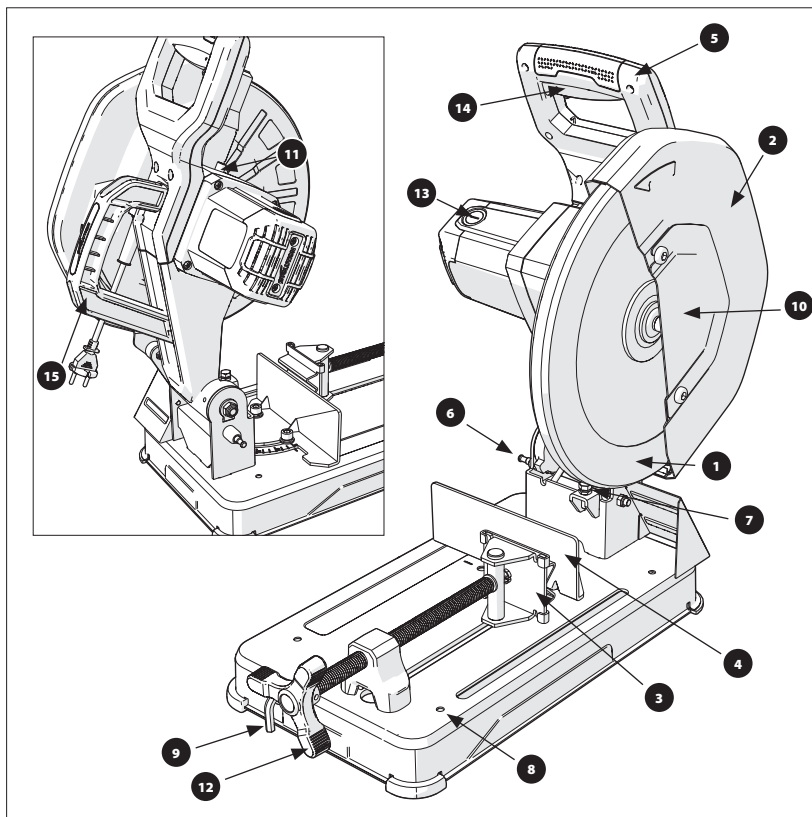

- 1. SPODNÍ KRYT KOTOUČE
- 2. VRCHNÍ KRYT KOTOUČE
- 3. PŘEMÍSTITELNÁ ZADNÍ ČELIST SVĚŘÁKU
- 4. PŘEDNÍ OTOČNÁ ČELIST SVĚŘÁKU

- 5. ÚCHOP NA ŘEZÁNÍ
- 6. ÚCHYT ŘEZNÉ HLAVY
- 7. ZÁSTAVNÝ NASTAVITELNÝ ŠROUB
- 8. DÍRY PRO UPEVNĚNÍ NA STŮL X4
- 9. ŠESTIHRANNÝ KLÍČ NA VÝMĚNU KOTOUČE

- 10. KRYT VŘETENE KOTOUČE
- 11. ARETAČNÍ TLAČIDLO
- 12. OVLÁDÁNÍ SVĚŘÁKU

- 13. PŘÍSTUPOVÝ KRYT K UHLÍKOVÝM KARTÁČŮM
- 14. TLAČÍTKO ZAP/VYP

(5.5) MONTÁŽ A PŘÍPRAVA

TRVALÉ UCHYCENÍ PILY

VAROVÁNÍ: Pokuste se o provedení následujících postupů jen u odpojeného stroje od elektrické sítě.

Základna této řezací pily má čtyři montážní otvory (v rozích), přes které lze umístit vhodné šrouby (nedodáváme) k zajištění stroje.

Stroj umístěte s ohledem na následující pokyny:

- Abyste předešli zraněním způsobeným odlétajícími úlomky, umístěte pilu tak, aby u ní okolostojící nestáli příliš blízko (nebo za ní). Pilu umístěte na pevný a rovný povrch, na kterém je dostatek místa k manipulaci a správné podepření obrobku. Zjistěte, aby pracovní stůl nebo jiná nosná konstrukce byla pevná a stabilní, a aby se neohýbal. Po dobu řezání se ujistěte, že se napájecí kabel nemůže dostat do kontaktu se žádnou částí stroje. Zjistěte, aby byl napájecí kabel vedený tak, aby nepředstavoval nebezpečí zakopnutí (nebo jiné) • pro obsluhu ani pro okolostojící osoby.

PŘEPRAVA STROJE

Tyto stroje přepravujte pouze s řeznou hlavou v uzamknuté poloze (**Obr.1**) a pojistným kolíkem úplně zapadnutým do své jamky.

ODEMKNUTÍ ŘEZNÉ HLAVY

POZN.: Po dobu tohoto procesu doporučujeme, aby obsluha držela úchop na řezání, aby se zajistil řízený přechod řezné hlavy do vrchní polohy.

Jemně zatlačte na řezací rukojeť. Vytáhněte pojistný kolík. (**Obr. 2**) Umožněte řezné hlavě, aby se zdvihla do své vrchní polohy (**Obr. 3**)

ODSTRANĚNÍ NEBO INSTALACE KOTOUČE

VAROVÁNÍ:

Používejte pouze originální kotouče Evolution určené pro tento stroj - viz. strana 10. Doporučuje se, aby obsluha při manipulaci s kotoučem po dobu instalace nebo výměny kotoučů stroje vzáhlila použití ochranných rukavic.

ODSTRANOVÁNÍ KOTOUČE:

- Ujistěte se, že je řezací hlava v horní poloze.
- Pomocí dodávaného šestihřanného klíče uvolněte šroub krytu předného vřetene, otočte kryt a dejte ho pryč. (**Obr. 4**). Stlačte tlačítko na uzamknutí
- vřetene (označené **Obr. 5**) a pomocí dodaného šestihřanného klíče odstraňte šroub kotouče. Kotouč se může mírně otáčet, až dokud aretační zářezka nezapadne. Odstraňte aretační šroub,
- podložku a vnější přírubu listu. (**Obr. 6**). Otevřete kryt kotouče a opatrně vytáhněte starý kotouč.
- Vnitřní přírubu kotouče nechejte na místě.

INSTALACE KOTOUČE:

- Nainstalujte novou čepel a ujistěte se, že směrová šipka na kotouči odpovídá směru šipky na horním krytu čepele.
- Chránič kotouče zavřete a namontujte vnější přírubu a podložku kotouče.
- Částečně namontujte aretační šroub, stlačte tlačítko, úplně dotáhněte dodávaným šestihřanným klíčem.

Po výměně kotouče stroj vždy zapínejte bez zátěže, abyste zajistili správné zapadnutí čepele

NASTAVENÍ ŘEZNÉHO ÚHLU

NASTAVENÍ PŘEDNÍ ČELISTI:

Uvolněte zajišťovací šroub závěsu (**Obr. 7**)

- Otočte závěs do požadovaného úhlu a dotáhněte šroub.

ODSTRANĚNÍ PŘEDNÍ ČELISTI:

Úplně odstraňte zajišťovací čepy a podložky. (**Obr.8**) Úplně

- odstraňte oba pojistné šrouby, podložku a rozpěrku

(**Obr. 9**), které připevňují zadní čelist svěráku k základně stroje.

Čelist svěráku umístěte do nové servisní polohy.

- Namontujte zpět pojistné šrouby, podložky a rozpěrku.

SBĚR ÚLOMKŮ

Speciálně tvarovaný ocelový štít (**Obr. 10**) brání násilnému vypuzení řezaného odpadu ze stroje. Nahromaděný odpad je třeba pravidelně odstraňovat.

VAROVÁNÍ: Některé úlomky mohou být ostré nebo jiným způsobem ohrožovat obsluhu. Může být třeba, aby obsluha nosila vhodné OOPP.

Posbíraný odpad zlikvidujte ekologicky odpovědným způsobem.

VAROVÁNÍ: Odpad ze stroje čistěte pouze u stroje odpojeného z elektrické sítě.

TIPY K PROVOZU (KONTROLY PŘED POUŽÍVÁNÍM)

POZN.: Protože všechny provozní prostředí jsou jedinečné a různorodé, Evolution Power Tools nabízí následující všeobecné rady o bezpečných provozních postupech, které musí operátor vzít v úvahu.

o Tyto rady nemohou být úplné, protože výrobce nemá žádný vliv na typ dílen nebo pracovních prostředí, ve kterých se tyto stroje mohou používat. Doporučujeme, aby operátor požádal o radu kompetentní osobu, pokud si nejste jistí jakýmkoli aspektem užívání těchto strojů. Je důležité, aby před každým použitím stroje byly provedeny běžné bezpečnostní kontroly.

VAROVÁNÍ: Tyto bezpečnostní kontroly před použitím by se měly provést se strojem odpojeným od síťového napájení.

Zkontrolujte, zda všechny bezpečnostní kryty správně fungují a jestli jsou všechny

- nadstavovací rukojeti/šrouby pevně dotažené.
- Zkontrolujte, zda je kotouč správně zajištěný a správně nainstalovaný. Zkontrolujte také, jestli je kotouč vhodný pro řezaný materiál, bezpečnost obrobku ve stroji. Zkontrolujte
- neporušenost napájecího kabelu, jeho
- polohu a směrování.

OOPP

Provozovatel by měl nosit všechny OOPP (**osobní ochranné pracovní prostředky**) potřebné k plnění úlohy. Může jít o ochranné brýle, protiprachové masky, bezpečnostní obuv atd.

PŘÍPRAVA NA ŘEZ

VAROVÁNÍ: Nenatahujte se. Dbejte na správný postoj a rovnováhu. Postavte se na jednu stranu tak, aby vaše tvář a tělo byly mimo rovinu možného zpětného rázu.

VAROVÁNÍ: Úchop rukou při řezání je hlavní příčinou nehod a neměli byste tento způsob zkoušet

- Otevřete svěrák a obrobek umístěte podle potřeby. Otočte rukojeť svěráku ve směru hodinových ručiček, až dokud nebude obrobek bezpečně uchycený. Před provedením řezu zkontrolujte, zda se obrobek nemůže pohybovat.
- Dřív než obrobek upnete na místo, vyčistěte základnu stroje a zbavte ji třísek, pilin, atd.
- Zkontrolujte, zda je obrobek pevně zajištěn ve svěráku.
- Po ukončení řezu se ujistěte, že odřezky materiálu se mohou volně pohybovat do stran od kotouče.
- Ujistěte se, že odřezek se nemůže „zaseknout“ v žádné jiné části stroje.
- Nepoužívejte tyto pily na řezání malých kousků.

Pokud by obrobek mohl způsobit, že se vaše ruka nebo prsty dostanou do 150 mm vzdálenosti od pilového kotouče, považujte obrobek za příliš malý.

Úhly by měly být upnuté v obrácené poloze.

Dodávaný V-block (**Obr. 11**) se může připevnit na zvěrákovou čelist, aby se zabezpečil zvýšený upínací kontakt (především trubkových) kulatých, úhlových, a některých čtvercových nebo obdélníkových obrobků.

TLAČÍTKO ZAP/VYP

Tyto modely jsou vybaveny neblokujícím bezpečnostním spouštěcím spínačem

PRO NASTARTOVÁNÍ MOTORU:

- Zatlačte bezpečnostní zámek na levé straně
- spínače doleva (**Obr. 12**). Stlačte hlavní spouštěcí spínač.

VAROVÁNÍ: Nikdy nespouštějte pilu, když se řezná hrana kotouče dotýká povrchu obrobku.

SAMOTNÝ ŘEZ

- Když je řezací hlava v horní poloze, zapněte motor a nechte ho dosáhnout plné provozní rychlosti
- Řezací hlavou jemně pohněte k materiálu a nejprve vyvíjejte jen mírný tlak, aby se vám nevymlkla kontrola. Netlačte na stroj násilím. Nechejte pilový kotouč provést práci za vás.
- Řezný výkon se nezlepší použitím nepřiměřeného tlaku na stroj, který dokonce může vést ke snížení životnosti kotouče a motoru
- Při vybírání čepelí z materiálu, snižte vyvíjený tlak

Po ukončení řezu uvolněte vypínač zapnutím/vypnutím motoru.

Řeznou hlavu nechte vrátit do její vrchní polohy. Ruce nebo obrobek ze stroje vytahujte, až když se motor úplně zastaví a nehybný kotouč se zakryje spodním krytem kotouče.

•VAROVÁNÍ:

Tyto stroje se nikdy nesmí používat na řezání azbestu nebo jiného materiálu, který obsahuje (nebo jen pravděpodobně obsahuje) azbest. V případě podezření na kontaminaci azbestem se poraďte s příslušnými orgány, informujte je a požádejte o další pokyny.

ÚDRŽBA A ÚPRAVY

POZN.: Jakákoli údržba se musí provádět u vypnutého stroje, odpojeného od síťového napájení.

Pravidelně kontrolujte, zda všechny bezpečnostní prvky, kryty atd. fungují správně.

- Všechny ložiska motoru v tomto stroji jsou na celý život namazané. Není třeba žádné další mazání.
- Na čištění plastových částí zařízení použijte čistou, mírně navlhčenou látku. Nepoužívejte rozpouštědla nebo podobné výrobky, které by mohly poškodit plastové části.
- Větrací otvory strojů by se měly čistit pouze pomocí stlačeného suchého vzduchu.

KONTROLA/VÝMĚNA UHLÍKOVÝCH KARTÁČŮ

Nadměrné jiskření může naznačovat přítomnost nečistot v motoru nebo opotřebené uhlíkové kartáče. Před pokusem o kontrolu nebo výměnu uhlíkových kartáčů odpojte zařízení od napájení. Uhlíkové kartáče vyměňte v případě, když má zvýšený uhlík méně než 6 mm nebo, když je pružina nebo drát poškozený či spálený.

ODŠROUBOVÁNÍ KARTÁČŮ:

Odšroubujte plastové kryty, které se nacházejí na zadní straně motoru (**Obr. 13**). Buďte opatrní, protože kryty jsou odpružené. Vytáhněte kartáče pomocí jejich pružin. Pokud je třeba vyměnit kartáče, vyměňte je a vraťte je zpět.

Použité, ale ještě stále použitelné kartáče je možné použít na výměnu, ale jen za předpokladu, že se vrátí do stejné polohy a vloží se stejným způsobem, jakým byly vytaženy ze stroje.

Nechejte nové kartáče běžet bez zatížení přibližně 5 minut. Pomůže to procesu jejich zaběhnutí.

NASTAVENÍ DRÁHY ŘEZACÍ HLAVY Aby se zabránilo kontaktu kotouče s jakoukoli částí kovové základny stroje, je možné nastavit pohyb řezací hlavy dolů.

Sklopte řezací hlavu dolů a zkontrolujte, zda se kotouč nedotýká základny stroje. Když je třeba upravit dráhu řezací hlavy směrem dolů:

- Povolte pojistnou matici na dorazovém šroubu pro dráhu dolů. (**Obr. 14a**)
 - Otočte nastavovací šroub (**Obr. 14b**) směrem ven (proti směru hodinových ručiček), abyste sklopili řezací hlavu dolů.
- Otočte nastavovací šroub směrem dovnitř (ve směru hodinových ručiček), abyste posunuli řezací hlavu nahoru.

- Po dosažení uspokojivé dráhy řezací hlavy, táhněte pojistnou matici nadstavovacího šroubu.

OCHRANA ŽIVOTNÍHO PROSTŘEDÍ

Elektrické výrobky se nesmí likvidovat spolu s běžným odpadem. Recyklujte je prosím na vhodných místech. Informace o recyklaci vám poskytne místní úřad nebo prodejce.



PROHLÁŠENÍ O SHODĚ EC



Výrobce produktu, na který se vztahuje toto prohlášení, je:

UK: Evolution Power Tools Ltd. Venture One, Longacre Close, Holbrook Industrial Estate, Sheffield, S20 3FR.

FR: Evolution Power Tools SAS. 61 Avenue Lafontaine, 33560, Carbon-Blanc, Bordeaux, France.

Výrobce tímto prohlašuje, že stroj podrobně uvedený v tomto prohlášení splňuje všechny příslušné ustanovení směrnic o strojových zařízeních a jiných příslušných směrnic, dle podrobného popisu níže. Výrobce dále prohlašuje, že stroj, který je podrobně uvedený v tomto prohlášení, splňuje příslušná ustanovení základních zdravotních a bezpečnostních požadavků.

Směrnice, na které se vztahuje toto prohlášení, jsou uvedeny níže:

2006/42/EC.	Směrnice o strojových zařízeních.
2014/30/EU.	Směrnice o elektromagnetické kompatibilitě.
2011/65/EU & 2015/863/EU	Směrnice o omezení používání určitých nebezpečných látek v elektrických zařízeních (RoHS)
2002/96/EC zmenená a doplněná 2003/108/EC.	Směrnice o odpadu z elektrických a elektronických zařízení (WEEE)

A je v shodě s uplatnitelnými požadavky následujících dokumentů:

**EN 62841-1: 2015 • EN 62841-3-10:2015/A11:2017 • EN ISO 12100: 2010 • EN 55014-1: 2017
EN 55014-2: 2015 • EN 61000-3-11: 2000 • EN 50581:2012**

Detaily produktu

Popis: R355CPS 355mm (14") VÍCEMATERIÁLOVÁ ŘEZNÁ PILA

Evolution Model Číslo: R355CPS: UK 230V: 083-0001, UK 110V: 083-0002, EU 230V: 083-0003

Název značky: EVOLUTION

Napětí: 110v, 220 - 240v ~ 50Hz

Vstup: 110v - 1800W, 220-240v - 2200W

Technická dokumentace potřebná k prokázání toho, že výrobek splňuje požadavky směrnice, byla sestavená a je k dispozici k nahlédnutí příslušným orgánem prosazování práva a ověřuje, zda náš technický spis obsahuje výše uvedené dokumenty a zda odpovídají správným normám pro produkt, jak je podrobně uvedeno výše.

Jméno a adresa držitele technické dokumentace.

Podpis:

Tisk: Barry Bloomer - Supply Chain & Procurement Director

Datum: 14/06/2019

UK: Evolution Power Tools Ltd. Venture One, Longacre Close, Holbrook Industrial Estate, Sheffield, S20 3FR.

FR: Evolution Power Tools SAS. 61 Avenue Lafontaine, 33560, Carbon-Blanc, Bordeaux, France.



evOLUTION®

AUS

Total Tools (Importing) Pty Ltd
20 Thackray Road
Port Melbourne
Vic 3207

T: 03 9261 1900

FR

Evolution Power Tools SAS
61 Avenue Lafontaine
33560, Carbon-Blanc
Bordeaux

T: +33 (0)5 57 30 61 89

UK

Evolution Power Tools Ltd
Venture One, Longacre Close
Holbrook Industrial Estate
Sheffield, S20 3FR

T: +44 (0)114 251 1022

USA

Evolution Power Tools LLC
8363 Research Drive
Davenport, IA
52806

T: 866-EVO-TOOL (TOLL FREE)

SK +421 (0)2 62 31 09 20