

# evOLUTION®

Návod k použití

---

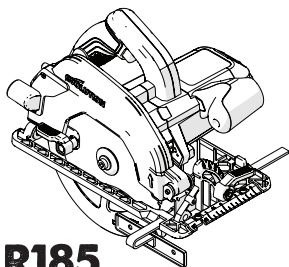

**R185**

**CCS**

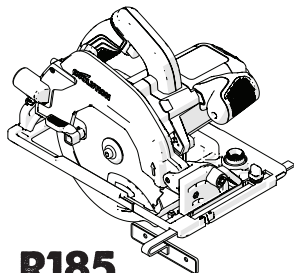

**R185**

**CCSX**



GB2438285

OBSAH

PŘEDSTAVENÍ	
Záruka	str. 1
Specifikace	str. 2
Obsah balení	str. 2
Vibrace	str. 3
Značky a symboly	str. 3
Používání el. nářadí	str. 4
Zakázáno používání el. nářadí	str. 4
BEZPEČNOSTNÍ POKYNY	
Elektrická bezpečnost	str. 4
Venkovní použití	str. 4
Všeobecné bezpečnostní pokyny pro elektrické nářadí	str. 5
Ochrana zdraví	str. 6
Bezpečné pokyny pro práci s pilou	str. 6
Další bezpečnostní pokyny pro práci s okružními pilami	str. 8
ZAČÍNÁME	
Vybalení	str. 8
Přehled přístrojů	str. 9-10
Příprava	str. 14
Umístění / odstranění kotouče	str. 14
Paralelní boční doraz	str. 14
Nastavení hloubky řezu	str. 15
Nastavení úhlů řezu	str. 15
provozní poradenství (kontrola před použitím)	str. 16
Ochranné pomůcky	str. 16
On / Off spínač	str. 17
Vodící lišta	
DALŠÍ RADY	
Adaptér na odsávání prachu	str. 19
LED světlo	str. 19
Specializované nastavení	str. 20
Obecné rady při řezání	str. 20
Výstup řezaného materiálu	str. 21

ÚDRŽBA A NASTAVENÍ	str. 21
Kontrola a výměna uhlíků	str. 22
Všeobecná údržba a čištění	str. 22
Ochrana životního prostředí	str. 22
PROHLÁŠENÍ O SHODĚ	str. 23

(1.2) PŘEDSTAVENÍ

**DŮLEŽITÉ**

**Používejte vždy pouze originální EVOLUTION RAGE kotouče!**

Přečtěte si prosím pozorně návod na použití a bezpečnostní instrukce.

Pro svou vlastní bezpečnost se před použitím zařízení ujistěte, že napětí je správné a všechny části pily jsou pevně zabezpečeny. Pokud si nejste jisti jakýmkoli aspektem použití, pro vaši vlastní bezpečnost kontaktujte technický servis.

(1.3) KONTAKT:

**Web:** www.evolutionpowertools.com  
www.evolutiontools.eu

**EU / SK:**

customer.services@evolutionpowertools.com  
info@allmedia-cz.cz

(1.4) ZÁRUKA

Děkujeme, že jste si vybrali produkt EVOLUTION. Vyplňte svou registraci produktu "online", jak je vysvětleno v registračním letáku dodaném s tímto strojem. To vám umožní ověřit záruční dobu vašeho stroje prostřednictvím webových stránek společnosti Evolutions zadáním vašich dat a tím zajistit rychlý servis v případě potřeby. Zákazník je povinen doručit do servisu stroj / zařízení s kotoučem, který byl použit v momentě poruchy stroje / zařízení. V opačném případě nemusí být výrobcem / prodejcem reklamace uznána.

SPECIFIKACE

	UK / EU	
SPECIFIKACE STROJŮ	R185CCS	R185CCSX
Model č.	027-0001C / 027-0002C / 027-0003C	027-0001 / 027-0002 / 027-0003
Motor EU (220-240V ~ 50 Hz)	1600 W	1600 W
Rychlost bez zatížení (220-240v)	3900 min <sup>-1</sup>	3900 min <sup>-1</sup>
Hmotnost	4,9 kg	5,1 kg
Max. úhel úkosu (stupně)	60°	45°
Délka kabelu	3 m	4 m
Základna okružní pily	litý hliník	litý hliník
Kompatibilita s vodící lištou		✓

ŘEZÁNÍ	R185CCS	R185CCSX
Středně hrubá ocel* - max. tloušťka	6 mm	6 mm
Středně hrubá ocel* - profil (max. tloušťka)	6 mm	6 mm
Max. tloušťka řezu (0°)	64 mm	64 mm (59 mm 3/4lišta)
Max. tloušťka řezu (45°)	40 mm	47 mm (42 mm 3/4lišta)
Max. tloušťka řezu (60°)	24 mm	

ROZMĚRY KOTOUČE	R185CCS	R185CCSX
Průměr	Ø 185 mm	Ø 185 mm
Zuby	20	20
Otvor	20 mm	20 mm
Zářez	1,7 mm	1,7 mm

ZVUK A VIBRACE	R185CCS	R185CCSX
Tlak zvuku L <sub>pa</sub>	94,3dB(A) K=3 dB(A)	94,3dB(A) K=3 dB(A)
Síla zvuku L <sub>wa</sub>	105,3dB(A) K=3 dB(A)	105,3dB(A) K=3 dB(A)
Vibrace - hlavní rukojeť (řezání dřeva)	a <sub>h,w</sub> = 3,347 m / s <sup>2</sup>	a <sub>h,w</sub> = 3,347 m / s <sup>2</sup>
Vibrace - pomocná rukojeť (řezání dřeva)	a <sub>h,w</sub> = 3,119 m / s <sup>2</sup>	a <sub>h,w</sub> = 3,119 m / s <sup>2</sup>
Vibrace - hlavní rukojeť (řezání kovu)	a <sub>h,M</sub> = 3,572 m / s <sup>2</sup>	a <sub>h,M</sub> = 3,572 m / s <sup>2</sup>
Vibrace - pomocná rukojeť (řezání dřeva)	a <sub>h,M</sub> = 3,241 m / s <sup>2</sup>	a <sub>h,M</sub> = 3,241 m / s <sup>2</sup>
Proměnlivost K	1,5 m / s <sup>2</sup>	1,5 m / s <sup>2</sup>

OBSAH BALENÍ	R185CCS	R185CCSX
Multifunkční TCT kotouč	✓	✓
Šestihřanný klíč (výměna kotouče)	✓	✓
Paralelní boční doraz	✓	✓
Adaptér na odsávání prachu	✓	✓
Konektor na hadici na prach	✓	✓
Taška na přenos		
Vodící lišta - 340 mm (13-3 / 8 ") x 3		✓
Konektorová lišta a šrouby (x4)		✓
LED světlo		

\* Kotouč není určen k řezání nerezové oceli!

## VIBRACE

(1.5) Poznámka: Měření vibrací se uskutečnilo za standardních podmínek v souladu s: EN 62841-1: 2015, EN 62841-2-5: 2014.

### Upozornění: Noste ochranu sluchu!

Deklarovaná celková hodnota vibrací byla měřena v souladu se standardní zkušební metodou a může být použita ke srovnání jednoho nástroje s druhým. Deklarovaná celková hodnota vibrací lze použít i při předběžném posouzení expozice.

(1.6) UPOZORNĚNÍ: Při používání tohoto stroje může být obsluha vystavena vysokým úrovním vibrací přenášených na ruku a rameno. Je možné, že u operátora stroje by mohl vyvinout choroba zvaná Raynaudův syndrom - choroba bílého prstu. Tento stav může snížit citlivost ruky na teplotu jakož i generování celkové necitlivosti. Dlouhodobější nebo pravidelní uživatelé tohoto stroje by měli pozorně sledovat stav svých rukou a prstů. Pokud se kterýkoli z příznaků projeví okamžitě vyhledejte lékařskou pomoc.

- Měření a hodnocení expozice člověka vibracím přenášeným na pracovišti je uvedeno v:

EN 62841-1 and EN 62841-2-5

- Skutečnou úroveň vibrací během provozu může ovlivnit mnoho faktorů, např. stav a orientace pracovních povrchů a typ a stav používaného stroje. Před každým použitím by se měly tyto faktory posoudit a podle možnosti přijmout vhodné pracovní postupy. Řízení těchto faktorů může pomoci snížit účinky vibrací.

### Zacházení

- Se strojem zacházejte opatrně, umožňujte stroji dělat práci.
- Nepoužívejte nadměrnou fyzickou námahu na žádném ovládacím zařízení.
- Zvažte bezpečnost a stabilitu a orientaci zařízení během používání.

### Pracovní plocha

- Zvažte materiál pracovní plochy; jeho stav, hustotu, sílu, tuhost a orientaci.

UPOZORNĚNÍ: Emise vibrací během skutečného užívání elektrického nářadí se mohou lišit od deklarované celkové hodnoty v závislosti na způsobu použití nástroje.





Potřeba identifikovat bezpečnostní opatření a chránit provozovatele se zakládá na odhadu práce ve skutečných podmínkách (zohledňující všechny části provozního cyklu, jako například časy, kdy je nástroj vypnutý, kdy je v chodu naprázdno, kromě času spuštění).

### (1.7) ZNAČKY A SYMBOLY

UPOZORNĚNÍ: Nepracujte s pilou, pokud chybí bezpečnostní a / nebo pracovní pokyny nebo jsou znehodnoceny. Kontaktujte prodejce na jejich doplnění. Poznámka: Všechny nebo některé z uvedených symbolů se nacházejí v úvodu nebo na produktu.

(1.8)

Symbol	Popis
V	Volt
A	Ampér
Hz	Hertz
Min <sup>-1</sup> / RPM	Otáčky za min.
~	Střídavý proud
n <sub>0</sub>	Rychlost bez zatížení
	Použijte ochranné brýle
	Použijte ochranu uší
	Použijte ochranu masku
	Přečtěte si pokyny v návodu
	Ochrana dvojitou izolací

	CE certifikace
	ETL certifikace
	Elektrický a elektronický odpad
	Odpad a recyklace
	UPOZORNĚNÍ

### (1.9) SPRÁVNÉ POUŽITÍ ELEKTRICKÉH ZÁŘÍZENÍ

UPOZORNĚNÍ: Tento produkt je ručně ovládaná okružní pila a byl navržen pro použití se speciálními kotouči Evolution. Používejte pouze příslušenství určené pro použití v tomto stroji a / nebo příslušenství doporučené společností Evolution Power Tools Ltd.

S použitím správného kotouče se může s touto pilou řezat: středně hrubá ocel, hliník, dřevo

Poznámka: Řezání pozinkované oceli může snížit životnost kotouče.

### (1.10) NESPRÁVNÉ POUŽITÍ ELEKTRICKÉH ZÁŘÍZENÍ

UPOZORNĚNÍ: Tento výrobek je ručně ovládaná okružní pila a musí se používat pouze jako takový. Nesmí se žádným způsobem upravovat ani používat pro napájení jakéhokoliv jiného zařízení nebo na jiné příslušenství, než je uvedeno v tomto návodu k použití.

(1.11) UPOZORNĚNÍ: Tento produkt není určen pro použití osobami (včetně dětí) se sníženými fyzickými, smyslovými nebo duševními schopnostmi nebo nedostatkem zkušeností a vědomostí, pokud nejsou pod dohledem nebo nemají instrukce týkající se bezpečného užívání výrobku od osoby odpovědné

za jejich bezpečnost, která umí produkt bezpečně používat. Děti by měly být pod dozorem, aby se zajistilo, že nemají přístup k tomuto stroji a nemají s ním dovoleno hrát se.

### (1.12) ELEKTRICKÁ BEZPEČNOST

Toto zařízení je dodáváno se zástrčkou a elektrickým kabelem schválenými v zemi prodeje. Pokud je kabel poškozen, musí se vyměnit za speciální kabel nebo sestavu, která je k dispozici od výrobce.

### (1.13) VNĚJŠÍ POUŽITÍ

UPOZORNĚNÍ: Z důvodu bezpečnosti nepoužívejte zařízení v dešti nebo ve vlhkých prostorách, ani jej neukládejte na vlhkých površích. Pokud je to možné, používejte čistý a suchý pracovní stůl. pro zvýšenou ochranu použijte přístroj s proudovým chráničem (R.C.D.), které přeruší napájení, pokud svodový proud na zem přesáhne 30mA na 30ms. Před používáním zařízení vždy zkontrolujte, zda přístroj s proudovým chráničem funguje (R.C.D.). Pokud je potřeba prodlužovací kabel, ujistěte se, zda jde o kabel vhodný pro venkovní použití a je také tak označen. Při používání prodlužovacího kabelu je třeba dodržovat pokyny výrobce.

### (2.1) VŠEOBECNÉ BEZPEČNOSTNÍ POKYNY

(Tyto všeobecné bezpečnostní pokyny pro elektrické nářadí jsou uvedeny v EN 62841-1: 2015).

UPOZORNĚNÍ: Předtím než začnete používat tento výrobek, přečtěte si všechny bezpečnostní upozornění a pokyny a uložte si tento návod. Nedodržení varování a pokynů může vést k úrazu elektrickým proudem, požáru a / nebo vážnému zranění.

Pojem "(elektrické) zařízení" se v upozorněních týká vašeho elektrického zařízení zapojeného síťovým kabelem nebo poháněného akumulátorem (bez kabelu).

(2.2) 1) Všeobecné bezpečnostní pokyny pro práci se zařízením [Bezpečnost

pracovního místa]

**a) Pracovní místo udržujte čisté a dobře**

**osvětlené.** Nepořádek a nedostatečné osvětlení zapříčiňují nehody.

**b) Nemanipulujte se zařízením na místě, kde hrozí exploze, například v přítomnosti hořlavých látek, plynů nebo prachu.** Zařízení vytváří jiskry, které mohou způsobit vznícení prachu nebo výparů.

**c) Během práce se zařízením držte děti a okolostojících v dostatečné vzdálenosti.** Vyrušení může způsobit ztrátu kontroly nad zařízením.

(2.3) 2) Všeobecné bezpečnostní pokyny [Elektrická bezpečnost]

**a) Elektrické zástrčky musí odpovídat zásuvkám. Zástrčky nikdy neměňte. Nepoužívejte adaptér s uzemněnými zařízeními.** Používání originálních zástrček a originálních částí zařízení snižuje riziko elektrického šoku.

**b) Vyvarujte se kontaktu těla s uzemněnými povrchy, jako jsou potrubí, radiátory, sporáky, chladničky a jiné.** Riziko elektrického šoku se zvyšuje, pokud je vaše tělo v kontaktu s uzemněnými předměty.

**c) Zařízení nevystavujte dešti nebo vlhku.** Vniknutí vody do zařízení zvyšuje riziko úrazu elektrickým proudem.

**d) Používejte správnou prodlužovací šňůru.** Nikdy ji nepoužívejte k nošení nebo tažení zařízení. Nevystavujte ji teplu, oleji, ostrým nebo pohyblivým částem. Poškozené nebo zamatané šňůry zvyšují riziko elektrického šoku.

**e) Při práci v exteriéru používejte prodlužovací šňůru vhodnou do exteriéru, která snižuje riziko elektrického šoku.**

**f) Jestliže se při práci se zařízením nemůžete vyhnout vlhkému prostředí, použijte proudový chránič (RCD).** Použití proudového chrániče (RCD) snižuje riziko úrazu elektrickým proudem.

**Poznámka:** Výrobek je určen pro použití pouze v prostorech s provozním proudem  $\geq 100$  na fázi, dodávaným z distribuční sítě s jmenovitým napětím 230V. Pokud je to nutné, obraťte se na elektrárenskou společnost, abyste zjistili, že síťová proudová kapacita v místě připojení k veřejné rozvodné síti je

dostatečná pro připojení výrobku.

(2.4) 3) Všeobecné bezpečnostní pokyny [Osobní bezpečnost]

**a) Při práci se zařízením buďte ostražití.**

Nepoužívejte ho, když se cítíte unavení nebo pod vlivem drog, alkoholu a léků. Chvilková nepozornost může způsobit vážné zranění.

**b) Používejte ochranné prostředky.** Vždy používejte ochranné brýle. Vhodně používané ochranné pomůcky, t. j. obličejová maska, protiskluzové boty, přílba a ochrana na uši snižují riziko zranění.

**c) Vyvarujte se náhodnému zapnutí zařízení.**

Vždy se ujistěte, že vypínač je v poloze off, když zařízení nepoužíváte, přenášíte, zvedáte nebo zapojujete do zdroje. Pokud máte při přenášení zařízení prst na spínači nebo je zařízení připojeno do elektrické sítě, může dojít k nehodám.

**d) Před zapnutím přístroje odstraňte všechny seřizovací a francouzské klíče.**

Klíč, který zůstal připojen k otáčející se části zařízení, může způsobit zranění.

**e) Při práci s přístrojem se nenatahujte, stůjte vždy pevně na zemi.** Pomůže vám to lépe kontrolovat zařízení a vyhnout se neočekávaným situacím.

**f) Při práci se zařízením buďte vhodně oblečení.** Nenoste volné části oblečení nebo šperky, vyhýbejte se kontaktu vašich vlasů, šatstva nebo rukavic s pohyblivými částmi zařízení.

**g) Pokud lze namontovat odsávací a přidavná zařízení, ujistěte se, že jsou správně připojena a používána.** Použití odsávacího zařízení může snížit nebezpečí související s prachem.

**h) Nedovoľte, abyste ztratili pozornost při dlouhodobém používání stroje a nebrali v úvahu zásady bezpečnosti práce.** Neopatrné zacházení může způsobit vážné zranění ve zlomku vteřiny.

(2.5) 4) Všeobecné bezpečnostní pokyny [Používání a péče o zařízení]

**a) Zařízení nepřetěžujte.** Používejte jej na práce, na které je určen. S vhodným zařízením ve správně uvedené výkonné třídě se pracuje lépe a bezpečněji.

**b) Nepoužívejte elektrické zařízení, pokud**

**jeho spínač nevypíná nebo nezapíná.**

Každé elektrické zařízení, které nelze ovládat spínačem, je nebezpečné a musí být opraveno.

**c) Před provedením jakýchkoliv úprav, výměny příslušenství nebo skladování zařízení odpojte od elektrické energie a / nebo akumulátoru.** Taková preventivní bezpečnostní opatření snižují riziko náhodného spuštění zařízení.

**d) Nepoužívané zařízení skladujte mimo dosahu dětí.** Nedovolte osobám, které neumí ovládat zařízení nebo nečetli tento návod, aby používali elektrické zařízení. Elektrické zařízení je nebezpečné v rukách neškolených uživatelů.

**e) Pečujte o zařízení a příslušenství.**

Kontrolujte, zda pohyblivé části bez chyby fungují a nevážnou, zda nejsou části rozlomené nebo jinak poškozené, zda funkce elektrického zařízení není omezena. Poškozené části před použitím nechte opravit. Mnoho úrazů je důsledkem špatně udržovaného zařízení.

**f) Udržujte nástroj na řezání čistý a ostrý.**

Pečlivě ošetřovaný řezný nástroj s ostrými řeznými hranami se méně zasekává a snadněji se ovládá.

**g) Používejte elektrické zařízení, příslušenství atd. v souladu s těmito instrukcemi zohledňující pracovní podmínky a prováděné činnosti.**

Používání zařízení na jiné než předepsané použití, může vést k nebezpečným situacím.

**h) Udržujte rukojeť a plochy rukojeti suché, čisté a nemastné.** Kluzká rukojeť a plochy rukojeti neumožňují bezpečné obsluhování a kontrolu zařízení v nepředvídatelných situacích.

(2.6) 5) Všeobecné bezpečnostní pokyny [Servis]

a) Opravu zařízení nechte na kvalifikovanou osobu, která používá pouze identické náhradní díly. Tím se zajistí zachování bezpečnosti elektrického zařízení. Pokud je napájecí kabel zařízení poškozen, musí být vyměněn za speciální kabel, který je dostupný v autorizovaném servisu.

**(2.7) OCHRANA ZDRAVÍ**

UPOZORNĚNÍ: Pokud máte podezření,

že barva na povrchu ve vaší domácnosti obsahuje olovo, kontaktujte odborníka. Nátěrové barvy by měly být odstraněny pouze odborníkem a neměli byste se snažit je odstranit sami.

Jakmile je na takových povrchích vrstva prachu, může dojít k požití olova. Vystavení se i nízkým hladinám olova může způsobit nevratné poškození mozku a nervového systému. Malé a nenarozené děti jsou mimořádně zranitelné.

Některé dřevo a výrobky ze dřeva, speciální MDF, mohou produkovat prach nebezpečný pro vaše zdraví. Při práci se zařízením doporučujeme používat nejen zařízení na odsávání prachu, ale i schválené masky na obličej s vyměnitelnými filtry.

Měli byste vždy:

- Pracovat v dobře větraném prostoru.
- Používat nejen zařízení na odsávání prachu, ale i schválené masky na obličej s vyměnitelnými filtry.

(2.8) UPOZORNĚNÍ: Používejte prostředky na ochranu sluchu, aby se snížilo riziko možnosti ztráty sluchu. Stejně používejte prostředky k ochraně očí, protože odlétající piliny mohou poškodit váš zrak.

**BEZPEČNOSTNÍ POKYNY PRO PRÁCI S PILOU**

[Řezání]

a) **NEBEZPEČNÉ:** Ruce držte mimo dosah řezu a kotouče. Držte druhou ruku na pomocné rukojeti nebo na skříní motoru. Pokud obě ruce drží pilu, nelze řezat kotoučem.

**b) Nesahejte pod obrobek.** Ochranný kryt vás nemůže chránit před kotoučem pod obrobkem.

**c) Nastavte hloubku řezu na tloušťku obrobku.** Pod obrobkem by měl být viditelný menší než celý zub kotouče.

**d) Během řezání nikdy nedržte obrobek v ruce nebo přes nohu.** Upevněte obrobek na stabilní platformu. Je důležité, aby byla práce správně podporována, aby se minimalizovala expozice těla nebo ztráta kontroly.

**e) Když pracujete se strojem, držte ho na izolované ploše, zejména při práci, když se může dotknout skrytého vedení nebo vlastního kabelu.** Kontakt s "živým" vodičem také způsobí, že odkryté kovové části elektrického nářadí mohou způsobit úraz elektrickým proudem.

**f) Když řezáte, vždy používejte pomůcku na vedení rovného řezu.** To zlepšuje přesnost řezu a snižuje možnost opotřebení kotouče.

**g) Používejte pouze kotouče se správnou velikostí a tvarem (diamantový / kulatý).**

Kotouče, které neodpovídají montážnímu zařízení pily, budou běžet mimo středu, což způsobí ztrátu kontroly.

**h) Nikdy nepoužívejte poškozené nebo nesprávné podložky nebo šrouby.**

Kotoučové podložky a šrouby byly speciálně navrženy pro vaši pilu, pro optimální výkon a bezpečnost provozu.

(3.2) [Příčiny zpětného nárazu a související upozornění]

Zpětný náraz je náhlá reakce na sevření, zaseknutý nebo nesprávně nastavený pilový kotouč, což způsobuje, že nekontrolovaná pila se zvedá a vystupuje z obrobku směrem k obsluze;

Když je kotouč sevřen nebo zaseknutý, zastaví se a motor pohání stroj rychle směrem k operátorovi;

Pokud se kotouč při řezání překroutil nebo nevyrovná, zuby na zadním okraji kotouče mohou vrhnout do horního povrchu dřeva, což způsobí, že kotouč vystoupí z drážky a skočí zpět k obsluze.

(3.3) Zpětný ráz je výsledkem nesprávného používání pily a / nebo nesprávných provozních postupů či podmínek a lze se mu vyhnout provedením vhodných opatření, jak je uvedeno níže.

**a) Udržujte pevné uchopení oběma rukama na pile a umístěte ruce tak, aby odolávaly zpětným silám.** Postavte se na obě strany kotouče, ale ne v linii kotouče. Zpětný náraz by mohl způsobit, že pila skočí dozadu, ale obsluha může ovládat síly zpětného nárazu,

pokud se provedou vhodná opatření.

**b) Když je kotouč zaseknutý nebo pokud přerušujete řez z jakéhokoliv důvodu, vypněte motor a držte pilu nehybně v materiálu, dokud se kotouč úplně nezastaví.**

Nikdy se nepokoušejte odstranit pilu z obrobku nebo táhnout pilu dozadu, když je kotouč v pohybu, protože může dojít k zpětnému nárazu. Prozkoumejte a proveďte nápravná opatření k odstranění příčiny zaseknutí kotouče.

**c) Při opětovném spuštění pily v obrobku vystředěte kotouč od drážky tak, aby zuby pily nebyly zasunuty v materiálu.** Pokud se pilový kotouč zasekne, může se při opětovném spuštění pily pohybovat nahoru nebo zpětně od obrobku.

**d) Nepoužívejte tupé nebo poškozené kotouče.** Tupé nebo nesprávně nastavené kotouče produkují úzký zářez způsobující nadměrné tření, zasekávání a zpětný náraz.

**e) Před provedením řezu musí být páky na nastavení hloubky řezu a úkosu zafixovány a zajištěny.** Pokud se při řezání přestaví nastavení kotouče, může dojít k zasekávání a zpětnému rázu.

**g) Při řezání do stávajících stěn nebo jiných slepých prostor buďte opatrní.** Vyčnívající kotouč může nařezat předměty, které mohou způsobit zpětný náraz.

## FUNKCE SPODNÍHO KRYTU

**a) Před každým použitím zkontrolujte spodní kryt kotouče, zda je správně zavřený. Nepoužívejte pilu, pokud se spodní kryt volně nepohybuje a okamžitě nezavírá.** Spodní kryt nikdy neupínejte ani neuvazujte do otevřené polohy. Pokud pila náhodně spadne, spodní kryt se může ohnout. Zvedněte spodní kryt pomocí navijecí rukojeti a ujistěte se, že se volně pohybuje a nedotýká se kotouče nebo ve všech úhlech a hloubkách řezu.

**b) Zkontrolujte funkci spodní ochranné pružiny.** Pokud ochranný kryt a pružina nepracují správně, musí se před použitím opravit. Spodní kryt může pracovat pomalu kvůli poškozeným částem, usazeninám nebo hromadění nečistot.

**c) Spodní kryt může být manuálně zatažen pouze u speciálních řezů, jako jsou např. "Ponorné řezy" a "složené řezy".** Zvedněte

dolní kryt pomocí navíjecí rukojeti a jakmile se kotouč dostane do materiálů, musí se spodní kryt uvolnit. U všech ostatních řezech by měl dolní kryt fungovat automaticky.

**d) Před umístěním pily na lavici nebo podlahu vždy dbejte na to, aby spodní kryt zakryl kotouč.** Nechráněný, opotřebovaný kotouč způsobí, že pila půjde dozadu a bude řezat cokoli, co je v její cestě. Dávejte pozor

na čas, který uplyne, dokud se nůž nezastaví po uvolnění spínače.

## DALŠÍ BEZPEČNOSTNÍ POKYNY PRO OKRUŽNÍ PILY

**a) Nepoužívejte vysokorychlostní kotouče.**

**b) Před každým použitím zkontrolujte stroj a kotouč.** Nepoužívejte deformované, popraskané, opotřebované nebo jinak poškozené kotouče.

**c) Nikdy nepoužívejte pilu bez originálního ochranného systému.** Neblokujte pohyblivý kryt v otevřené poloze. Dbejte na to, aby kryt fungoval volně bez rušení.

**d) Používejte pouze kotouče, které vyhovují charakteristikám specifikovaným v tomto návodu.** Před použitím příslušenství vždy porovnejte maximální povolené otáčky příslušenství s otáčkami stroje.

**e) Nepoužívejte žádné brusné kotouče.**

**f) Používejte pouze takový průměr pilového kotouče, který je v souladu s označením.**

(3.4) UPOZORNĚNÍ: Pokud nějaké díly chybí, nepoužívejte stroj. Díly nejprve vyměňte / doplňte. Nedodržení tohoto pravidla může mít za následek vážné zranění.

### (4.1) ZAČÍNÁME - VYBALENÍ

Upozornění: Tento obal obsahuje ostré předměty. Při rozbalování buďte opatrní.

Vytáhněte stroj spolu s příslušenstvím z obalu.

Důkladně zkontrolujte, zda je stroj v dobrém stavu a zohledňujte všechny informace uvedené v tomto návodu. Zkontrolujte také, zda je veškeré

příslušenství kompletní.

(4.3) Návody k používání Evolution Evolution Power Tools poskytuje ke každému výrobku návod k použití.

Každý návod je pečlivě připraven a navržen tak, aby poskytoval snadno dostupné a užitečné informace týkající se bezpečného používání, péče a údržby výrobku. Odkazování na informace obsažené v tomto návodu umožní operátorovi plně a bezpečně využívat potenciál stroje.

Politika kontinuálního vývoje produktů však může znamenat, že obsah manuálu někdy nemusí odrážet nejnovější vylepšení.

Aktualizace / vylepšení specifikace výrobku mohly vzniknout v důsledku technologického pokroku nebo změn legislativního rámce přijímající země atd.

Pokud si nejste jisti nějakým aspektem užívání, péče nebo údržby produktu Evolution, obraťte se na příslušnou linku pomoci společnosti Evolution, kde jsou k dispozici aktuální informace a další rady.



UK / EU

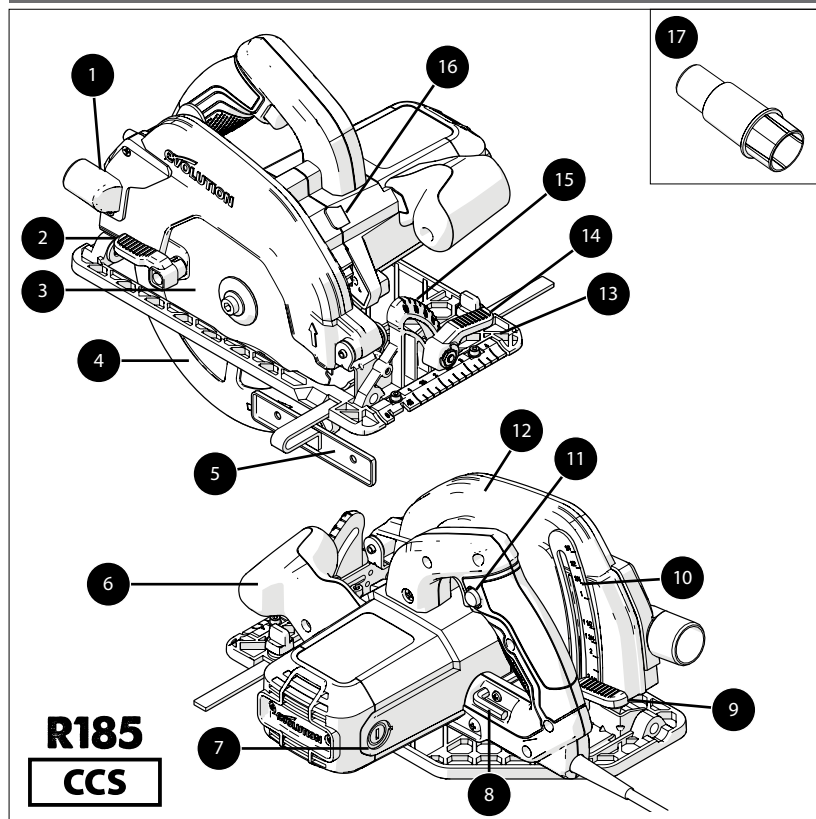

**R185  
CCS**

- |  |  |
|--|--|
| 1. VÝSTUP ŘEZANÉHO MATERIÁLU               | 11. ZADNÍ RUKOJEŽ S BEZPEČNOSTNÍM SPÍNAČEM ON / OFF    |
| 2. PÁKA                                    | 12. HORNÍ KRYT KOTOUČE                                 |
| 3. MULTIFUNKČNÍ TCT KOTOUČ                 | 13. PŘESNÁ ZÁKLADNÍ DESKA                              |
| 4. DOLNÍ KRYT KOTOUČE                      | 14. PÁKA   |
| 5. SOUBĚŽNÝ BOČNÍ DORAZ                    | 15. ÚHLOMĚR  |
| 6. ERGONOMICKÁ PŘEDNÍ RUKOJEŽ              | 16. TLAČÍTKO UZAMČENÍ HŘÍDELE                          |
| 7. UHLÍKY                                  | 17. KONEKTOR PRO PŘIPOJENÍ ZAŘÍZENÍ NA ODSÁVÁNÍ PRACHU |
| 8. 8 MM ŠESTIHRANNÝ KLÍČ (VÝMĚNA KOTOUČE)  |  |
| 9. PÁKA NA UZAMČENÍ NASTAVENÍ HLOUBKY ŘEZU |  |
| 10. MĚRKA HLOUBKY ŘEZU                     |  |

UK / EU

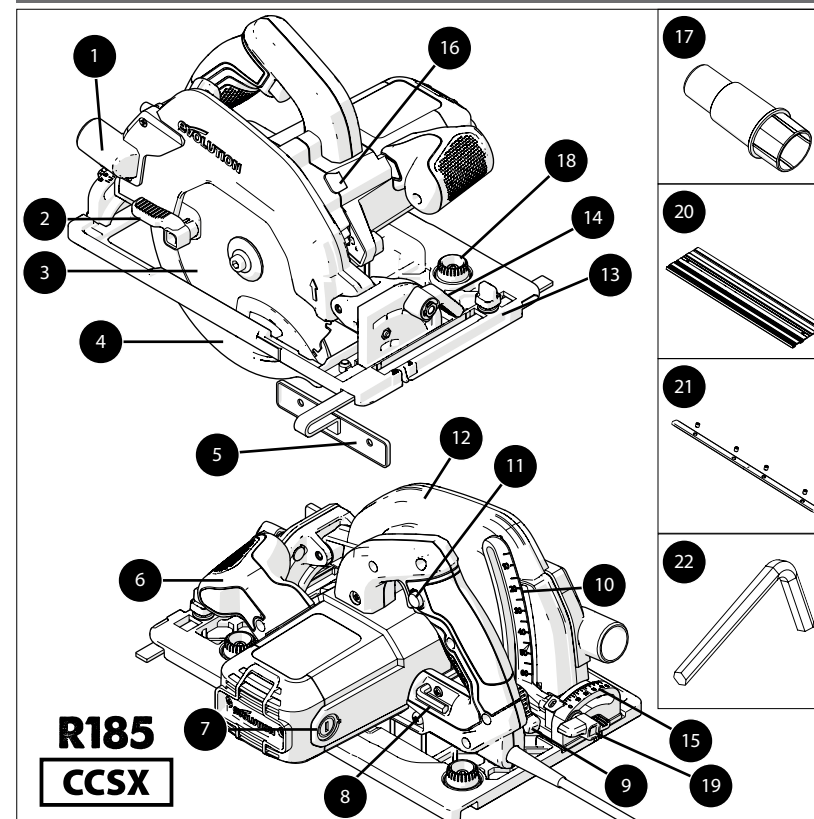

**R185  
CCSX**

- |  |  |
|--|--|
| 1. VÝSTUP ŘEZANÉHO MATERIÁLU                     | 12. HORNÍ KRYT KOTOUČE                                 |
| 2. PÁKA  | 13. PŘESNÁ ZÁKLADNÍ DESKA KOMPATIBILNÍ S VODÍCÍ LIŠTOU |
| 3. MULTIFUNKČNÍ TCT KOTOUČ                       | 14. PÁKA   |
| 4. DOLNÍ KRYT KOTOUČE                            | 15. ZADNÍ ÚHLOMĚR                                      |
| 5. SOUBĚŽNÝ BOČNÍ DORAZ                          | 16. TLAČÍTKO ZÁMKU                                     |
| 6. ERGONOMICKÁ PŘEDNÍ RUKOJEŽ                    | 17. TLAČÍTKO UZAMČENÍ HŘÍDELE                          |
| 7. UHLÍKY  | 18. TLAČÍTKA NA UZAMČENÍ VODÍCÍ LIŠTY                  |
| 8. 8 MM ŠESTIHRANNÝ KLÍČ (VÝMĚNA KOTOUČE)        | 19. ZADNÍ PÁKA ÚKOSEM                                  |
| 9. PÁKA NA UZAMČENÍ NASTAVENÍ HLOUBKY ŘEZU       | 20. 3X 340 MM VODÍCÍ LIŠTA                             |
| 10. MĚRKA HLOUBKY ŘEZU                           | 21. 4X KONEKTORY VODÍTKA                               |
| 11. ZADNÍ RUKOJEŽ S BEZPEČNOSTNÍ SPÍNAČ ON / OFF | 22. 3 MM ŠESTIHRANNÝ KLÍČ                              |



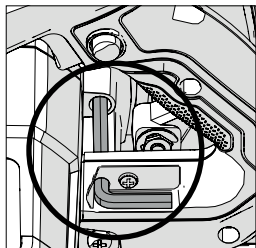

Obr. 1

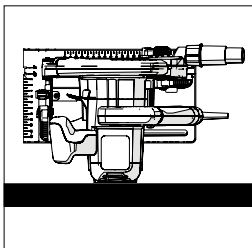

Obr. 2

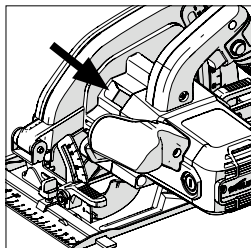

Obr. 3

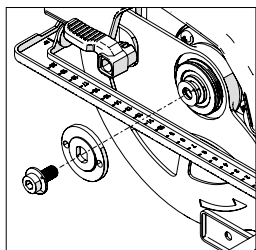

Obr. 4

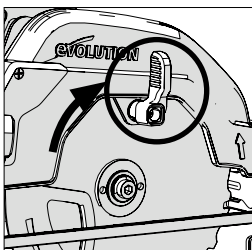

Obr. 5

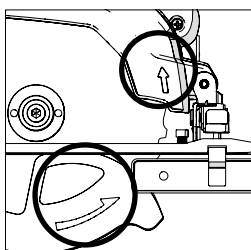

Obr. 6

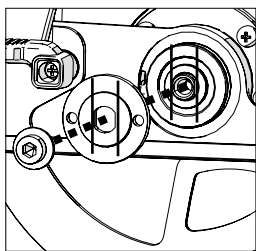

Obr. 7a

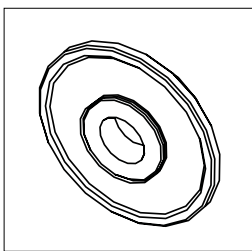

Obr. 7b

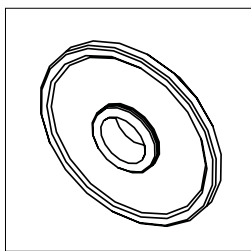

Obr. 7c

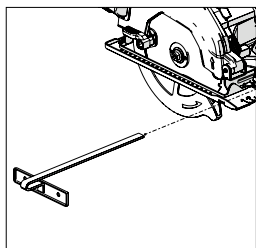

Obr. 8

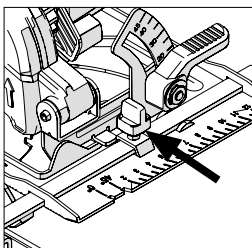

Obr. 9

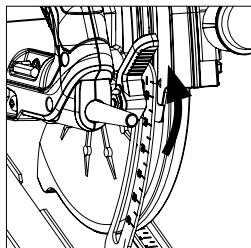

Obr. 10

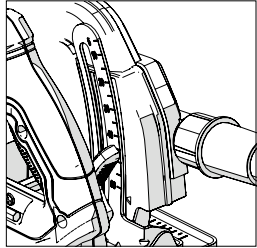

Obr. 11

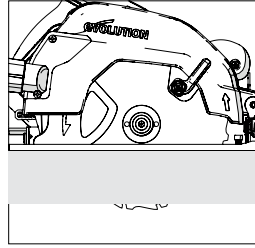

Obr. 12

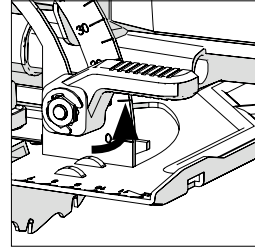

Obr. 13

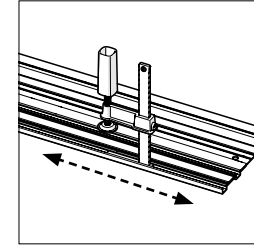

Obr. 23

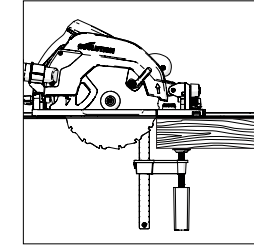

Obr. 24

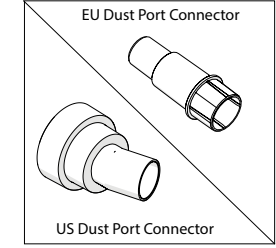

Obr. 25

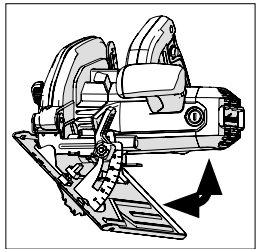

Obr. 14

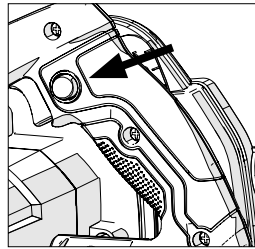

Obr. 15

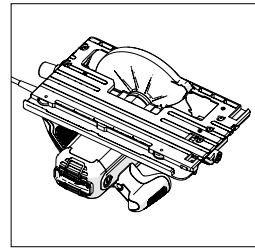

Obr. 16

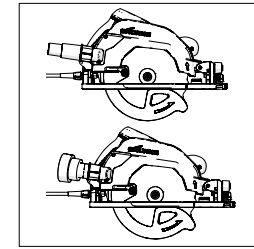

Obr. 26

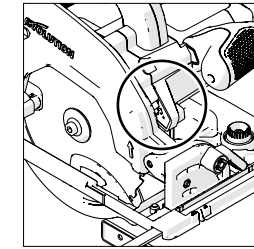

Obr. 27

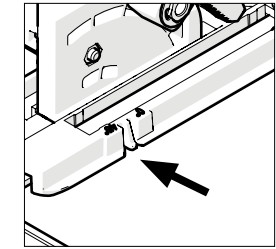

Obr. 28

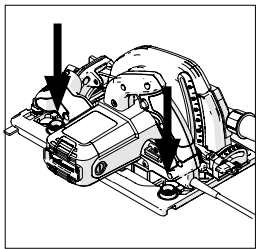

Obr. 17

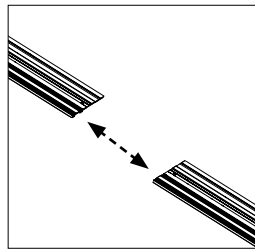

Obr. 18

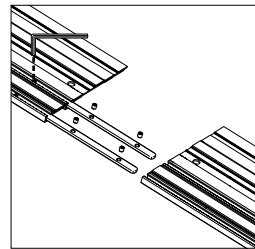

Obr. 19

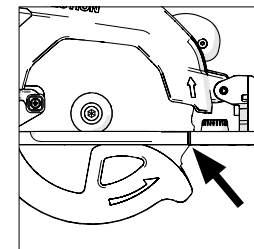

Obr. 29

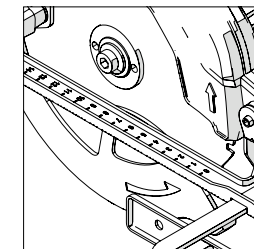

Obr. 30

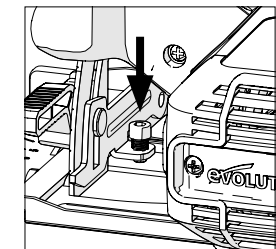

Obr. 31

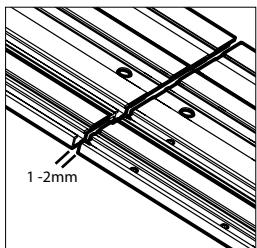

Obr. 20

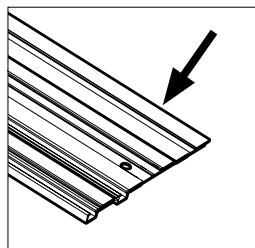

Obr. 21

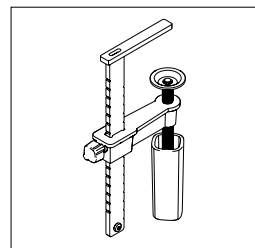

Obr. 22

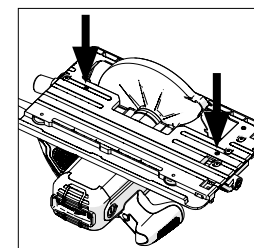

Obr. 32

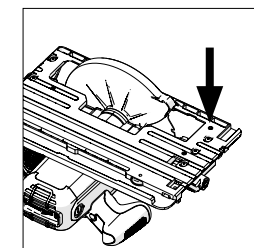

Obr. 33

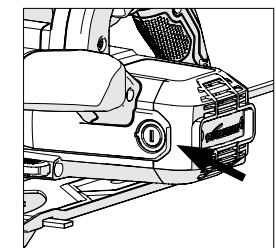

Obr. 34

**(10) PŘÍPRAVA**

**UPOZORNĚNÍ: Před úpravami vždy odpojte pilu od zdroje elektrické energie.**

**Poznámka:** Tyto stroje jsou vybaveny schváleným napájecím kabelem a zástrčkou pro danou zemi použití. Síťový kabel neměňte ani neupravujte.

**(10.1) UMÍSTĚNÍ / ODSTRANĚNÍ KOTOUČE**

**UPOZORNĚNÍ:** Používejte pouze originální kotouče Evolution (nebo kotouče, které doporučuje Evolution Power Tools), které jsou určeny k použití v těchto strojích. Ujistěte se, že maximální rychlost kotouče je kompatibilní se strojem. Tuto operaci provádějte jen při odpojeném stroji od elektrické energie.

**Poznámka:** Doporučuje se nosit ochranné rukavice při manipulaci s kotoučem nebo při výměně kotouče.

Najděte dodaný šestihřanný klíč navýmenu kotouče, který je umístěn ve stroji (podobně u obou strojích). **(Obr. 1)**

Položte pilu na bezpečný, rovný povrch.

**Poznámka:** Všechny stroje mohou být opatrně vyvážené na ploché straně krytu motoru **(Obr. 2)**, což umožňuje velmi pohodlný přístup k výměně a upevnění kotouče. Najděte tlačítko hřídele (je podobně umístěno na všech strojích), pomocí něho uzamkněte hřídel. **(Obr. 3)**

**Poznámka:** Kotouč pomalu ručně otáčejte, zatímco jemně mačkání tlačítka hřídele zajistí jeho uzamčení.

Šestihřanným klíčem uvolněte a odstraňte šestihřanný šroub hřídele, související upevnění a vnější okraj kotouče. **(Obr. 4)**

**Poznámka:** Šroub s vnitřním šestihřannem je vybavena standardním šroubovým závitem. Utáhněte šroub ve směru hodinových ručiček. Otočením šroubu proti směru hodinových ručiček uvolněte.

- Bezpečně odložte vnější okraj kotouče a súviace upevnění. Pomocí ruční páčky otočte spodní kryt kotouče nahoru do horního krytu kotouče. **(Obr. 5)**
- Bezpečně odstraňte kotouč (pokud je namontován) ze stroje.
- Důkladně vyčistěte vnitřní a vnější okraje.

**Poznámka:** Vnitřní okraj kotouče může být v případě potřeby ponechán na místě, ale měl by se zkontrolovat a důkladně vyčistit. Pokud se vybere ze stroje, musí se dát zpět ve stejné orientaci jako před vyjmutím. Důkladně vyčistěte místa (oba povrchy), kde se příruby kotouče dotýkají a upínají pilový kotouč.

- Umístěte (nový) kotouč.
- Ujistěte se, že šipky směru otáčení vytištěné na kotouči se shodují se směrem šipek otáčení, které se nacházejí na horní a dolní ochraně pilového kotouče. **(Obr. 6)**
- Umístěte vnější okraj kotouče, šestihřanný šroub hřídele a související upevnění.

**Poznámka:** Vnější příruba pohonu má speciální opracovanou díru, která obsahuje dvě protilehlé "plochy". **(Obr. 7a)** Tyto "plochy" spojte s dvěma doplňkovými "plochami" zapracovanými do hřídele strojů.

- Zablokujte hřídel a šroub s vnitřním šestihřannem pevně utáhněte.
- Uvolněte tlačítko hřídele.
- Vraťte šestihřanný klíč do vyhrazené polohy. Zkontrolujte, zda je tlačítko hřídele zcela uvolněné manuálním otočením čepele
- Zkontrolujte funkci spodního krytu kotouče.

**(11) Paralelní boční doraz**

Paralelní boční doraz **(Obr. 8)** který může být velmi užitečný při řezání, se dodává se všemi stroji CCS. Boční doraz může být namontován na přední straně spodní desky. Ramena dorazu by měla být vložena přes obdélníkové šterbiny umístěny na každé straně (přední straně) podložky z lisované oceli a zasunuté pod centrálně umístěnou stavěcí šroub. **(Obr. 9)**

**Poznámka:** Paralelní boční doraz může být umístěn na obou stranách podložky.

**UPOZORNĚNÍ:** Boční doraz umístěte a nastavujte iba na stroji, který je odpojený z elektrické sítě.

**Poznámka:** Rameno paralelního bočního

dorazu musí procházet přes všechny obdélníkové šterbiny, které se nacházejí v základové desce.

**UPOZORNĚNÍ:** Je potenciálně nebezpečné instalovat a pokoušet se používat vodící doraz s ramenem procházejícím jen přes jednu (1) obdélníkovou drážku podložky. Nastavte vodící doraz tak, aby byl v požadované vzdálenosti od kotouče a utáhněte stavěcí šroub. Zkontrolujte, zda je vodítko dorazu rovnoběžné s pilovým kotoučem.

**(12) NASTAVENÍ HLOUBKY ŘEZU**

**Poznámka:** Všechny stroje CCS mají stejné obecné upínací přípravky a používají stejnou základní techniku pro nastavení hloubky kotouče.

- Uvolněte blokovací mechanismus nastavení hloubky zatažením ovládací páky směrem nahoru. **(Obr. 10)**
- Nastavte / znovu umístěte podložku tak, aby byla dosažena požadovaná hloubka řezu (množství, o které kotouč vyčnívá přes základnu).

**Poznámka:** Na kvadrantu nastavení hloubky lze nalézt hloubkovou stupnici s příslušnou oblastí horního krytu kotouče stroje. **(Obr. 11)** Použití těchto funkcí může pomoci při rychlém nastavení.

**Poznámka:** I když jsou hloubková škála a indexová značka velmi užitečné a umožňují rychlé nastavení hloubky, jejich použití by mělo být vždy považováno pouze za vodítko pro dosažené nastavení. Pokud se vyžaduje velmi přesná hloubka řezu, pak se nastavení kotouče musí zkontrolovat s přesným inženýrským pravítkem (není součástí dodávky) nebo podobným způsobem a podle toho se nastaví. Ve většině případů by měla být hloubka řezu nastavena na tloušťku řezaného materiálu plus hloubka poloviny zubu kotouče (od hrotu zubu po kořen zubu). **(Obr.12)**

Dotáhněte blokovací mechanismus nastavení hloubky zatlačením ovládací páky směrem dolů, aby se stroj bezpečně zajistil v požadované poloze.

**(13) NASTAVENÍ ÚHLŮ ŘEZU (ÚKOSU)**

Pily CCSX mají možnost naklonit kotouč přes (až) 45° a všechny stroje CCS mají možnost naklonit kotouč přes (až) o 60° na levou stranu. Proto jsou možné šikmé řezy.

**Poznámka:** Kotouč je ve vertikální poloze, když stupnice úhlooměru ukazuje 0°.

**Poznámka:** Stupnice úhlooměru (0° - 45° nebo 0° - 60°) je součástí kvadrantu se zajištěním úkosu a nachází se na přední straně plochy. Pomocí tohoto nastavení se dosáhne rychlé nastavení úhlu šikmého řezu, ale mělo by se považovat pouze za návod.

Pokud se vyžaduje velmi přesný úhel šikmého řezu, je třeba zkontrolovat nastavení kotouče pomocí úhelníku (není součástí dodávky) a příslušně nastavit.

- Zatažením páky směrem nahoru uvolněte mechanismus úkosu, který se nachází na přední straně stroje. **(Obr. 13)**
- Nakloňte kotouč do požadovaného úhlu, jak je uvedeno na stupnici úhlooměru. **(Obr. 14)**
- Mechanismus nastavení úkosu pevně utáhněte, když dosáhnete požadovaný úhel stlačením páky dolů.

#### (14) PROVOZNÍ PORADENSTVÍ (PROVOZNÍ KONTROLY)

Poznámka: Jelikož všechny provozní (pracovní) prostředí jsou jedinečné a rozmanité, Evolution Power Tools nabízí následující obecné rady o bezpečných provozních postupech a jejich realizace je na posouzení provozovatele. Toto doporučení nemůže být konečné, protože Evolution nemá žádný vliv na typ dílen nebo pracovních prostředí, ve kterých se tyto stroje mohou používat.

Pokud si nejste jisti jakýmkoli aspektem používání těchto strojů, doporučujeme, abyste si vyžádaly radu od příslušného orgánu nebo nadřízeného.

Je důležité, aby se rutinní bezpečnostní kontroly prováděly (v každém čase používání) předtím, než je stroj použit.

UPOZORNĚNÍ: Tyto bezpečnostní kontroly před použitím by měly být provedeny se strojem odpojeným od sítě.

- Zkontrolujte, zda všechny bezpečnostní kryty fungují správně a zda jsou všechny nastavovací kolíky / šrouby pevně utaženy.
- Zkontrolujte, zda je kotouč správně upevněn. Zkontrolujte také, zda jde o správný kotouč pro řezaný materiál.
- Zkontrolujte, zda napájecí kabel není porušen.
- Kdykoli je to možné, upněte obrobek na pevnou nosnou konstrukci, jako je pracovní stůl, stůl na řezání nebo podobně.
- Vždy si sledujte polohu a směřování napájecího kabelu.

#### (15) Ochranné pomůcky

Noste všechny příslušné OOP (osobní ochranné pomůcky), které jsou potřebné pro práci s pilou. Může to zahrnovat ochranné brýle, celoobličejovou masku, masky proti prachu, bezpečnostní obuv atd.

Poznámka: Všechny stroje CCS jsou vybaveny odsáváním prachu. To nasměruje vzduch z ventilátoru poháněného motorem směrem do oblasti přední části kotouče, čímž se udržuje řezná linie relativně bez nečistot. Tato funkce pomůže obsluze pohnout se a sledovat průběh pilového kotouče podél řezu, přičemž jsou viditelné všechny značkovací čáry.

UPOZORNĚNÍ: Veškerý vzniklý prach může ohrozit zdraví.

Některé materiály mohou být zvláště škodlivé a obsluha by měla vždy nosit masku proti prachu, která je vhodná pro materiál, se kterým se pracuje.

Pokud provozovatel není vůbec informován o potenciální toxicitě řezaného materiálu, je třeba vyhledat odbornou pomoc a radu.

UPOZORNĚNÍ: Tyto stroje se nesmí nikdy používat k řezání azbestu nebo jakéhokoliv materiálu, který obsahuje azbest nebo je podezření, že ho obsahuje.

V případě podezření z kontaminace azbestem konzultujte / informujte příslušné orgány a vyhledejte další pokyny.

#### (16) ON / OFF SPÍNAČ

Poznámka: Všechny stroje určené pro evropský jsou vybaveny spouštěcím spínačem "bezpečnostního startu" na zvýšení bezpečnosti operátora. (Obr.15)

Zapnutí motoru:

- Palcem zatlačte tlačítko bezpečnostního zámku na straně rukojeti.
- Stiskněte spoušť.

Vypnutí motoru:

- Uvolněte spoušť.

UPOZORNĚNÍ: Motor by se nikdy neměl zapínat s kotoučem v přímém kontaktu s jakýmkoli povrchem obrobku.

UPOZORNĚNÍ: Pokud je pila zapnuta k elektrické síti (LED světlo svítí), vyhněte se neúmyslnému zapnutí motoru při zvedání stroje z pracovního stolu nebo podobně. Při náhodném stisknutí spínače ON / OFF (umístěného v hlavní rukojeti) při zvedání stroje z klidu se motor spustí.

#### VODÍCÍ LIŠTY

Stroje série Evolution CCSX byly zkonstruovány a vybaveny tak, aby byly kompatibilní s vodící lištou.

Poznámka: Jakákoliv kotoučová pila, která je schopna použití s vodící lištou, má drážku podél spodní podložky (Obr. 16)

Stroje Evolution je možné připojit a používat s většinou aktuálně dostupných vodících lišt.

Poznámka: Viz dokumentace dodanou spolu se zbožím od výrobce vodících lišt. Dodaná dokumentace obvykle poskytuje návod na montáž lišty a také informace o bezpečných pracovních postupech, které se musí používat při používání takových zařízení.

Vodící lišty lze použít tam, kde:

- Použití rezačky nebo kotoučové pily by mohlo představovat zdravotní a bezpečnostní riziko nebo jiné praktické problémy na pracovišti - například při práci na staveništi, kde může být nutná velmi úzká a přesná regulace (práce na střeše nebo na lešenářské plošině atd.) S použitím vodící lišty může být uživateli poskytnuta dodatečná (a bezpečná) provozní možnost stroje.
- Vyžadují se přesné řezy napříč nebo podél velkých obrobků - například na rámech, dveřích, velkých deskách nebo stěnových panelech atd. může vodící lišta eliminovat potřebu použití kotoučové pily v režimu "volné ruky".

Poznámka: Vodící lišty Evolution mají dvě vačky (2), které vyčnívají do drážky podložky (jedna na každém konci). 'Otáčecí tlačítka' (Obr. 17) dovolují operátorovi otáčet tyto vačky.

Nastavení těchto vaček mírně sníží efektivní šířku drážky podložky.

Toto může být nezbytné k přizpůsobení se jakékoliv nepatrné změně šířky drážky, která se může vyskytnout v průběhu pracovního procesu. Šířka viadiacej lišty se může trochu

lišit v závislosti od dodavatele.

Poznámka: Operátor by měl nastavit tyto vačky tak, aby se stroj mohl správně a plynule pohybovat dopředu nebo dozadu, ale bez jakéhokoliv bočního pohybu.

#### VODIACE LIŠTY EVOLUTION

Některé stroje Evolution (v závislosti na modelu a trhu) se dodávají s vodícími lištami.

Poznámka: Vodící lišty Evolution si může zákazník kdykoliv zakoupit. Kontaktujte svého dodavatele Evolution.

#### VODICÍ LIŠTA

Systém vodících lišt Evolution obsahuje dvě (2) nebo tři (3) přesné profily z extrudované slitiny. (Obr. 18) Tyto části musí být spojeny pomocí dodaných spojovacích tyčí. (Obr. 19)

Spojení částí vodících lišt (Obr. 19):

- Posuňte tyče do drážek "T", které se nacházejí na spodním povrchu výlisků
- Ujistěte se, že (přibližně) stejná délka tyčí je vložena do obou částí, které se mají spojit
- Utáhněte šestštranné šrouby, abyste je spojili.

Poznámka: Je důležité ponechat malou mezeru 1 mm mezi spojenými částmi. To zajistí, že když se kotoučová pila umístí a použije s Evolution vodícími lištami, bude hladce klouzat po celé délce dráhy.

#### UVEDENÍ DO PROVOZU

Poznámka: Následující pokyny se týkají kotoučových pil Evolution a vodících lišt Evolution. Pokud používáte kotoučovou pilu nebo vodící lištu, která nejsou vyrobeny v Evolution, konzultujte informace s výrobcí lišt a / nebo pily.

Před prvním použitím vodící lišty Evolution musí drážka (Obr. 21) odpovídat pile a kotouči.

Sladění pily a vodící lišty:

- Kompletně sestavte vodící lištu.
- Viz 'Umístění a přichycení vodící lišty'. Přichyťte lištu vhodným kusem náhradního / zbytkového materiálu.
- Nastavte kotouč na hloubku vhodnou pro vybraný obrobek.
- Ujistěte se, že se v dráze kotouče se nenacházejí žádné překážky.
- Viz "Poloha a uchycení vodící lišty": Umístěte kotouč správně na vodící lištu.
- Nastartujte motor a nechte ho dosáhnout plné rychlosti.
- Hladce a pomalu zatlačte pilu po celé délce lišty, dokud kotouč neprojde celou délkou pomocné drážky.

Poznámka: V tomto procesu se musí shodovat konkrétní pila s konkrétní vodící lištou.

Pokud se na takto připravené vodící liště používá jiná pila, pomocná drážka nemusí poskytovat stejnou úroveň ochrany jak na to určená pila.

Poznámka: Pomocná drážka by měla být považována za spotřební materiál. Postupem času se obrousí a bude třeba ji vyměnit. Možná bude nutné ji vyměnit i tehdy, pokud se použije jiná pila jako pila určená pro vodící lištu.

### VÝMĚNA KRYTU POMOCNÉ DRÁŽKY

Jako spotřební materiál by měla vyměnitelná ochranná drážka kontrolovat v pravidelných intervalech kvůli poškození nebo oděru způsobenému "opotřebením". Pokud je zjevné poškození nebo značné opotřebení, vyměňte ji.

Náhradní drážky jsou k dispozici. Obratě se na svého dodavatele nebo přímo na spol. Evolution. Náhradní drážka je přímou náhradou originálu. Jednoduše drážku vytáhněte a nahradte ji novou.

Poznámka: Když vyměníte drážku, nastavení a sladění pily a vodící lišty musí být opět zrealizovány.

### EVOLUTION SVORKY VODÍCÍ LIŠTY

Rychlostní svorka Evolution (**Obr. 22**) je určena pro práci s Evolution vodící lištou.

Poznámka: Další svorky si můžete koupit u svého dodavatele nebo v Evolution Power Tools.

Evolution svorky zapadají do a mohou se klouzat podél "T" štěrbin nacházejících se na spodním povrchu výlisků. (**Obr. 23**)

To umožňuje operátorovi umístit svorky (na každém konci dráhy je nutná jedna) v polohách, které umožňují maximální bezpečnost a tuhost řezné dráhy k obrobku.

### UMÍSTĚNÍ A PŘICHYCENÍ VODÍCÍ LIŠTY

Poznámka: Následující informace jsou myšleny jako doporučení. Evolution nemá žádný vliv na pracovní prostředí a pracovní podmínky.

UPOZORNENIE: Pokud má být toto zařízení používat na staveništi, provozovatel by se měl poradit s příslušnou osobou, která je zodpovědná za bezpečnost a ochranu zdraví při práci pro další "bezpečnostní" požadavky nebo pokyny na místě.

- Zřetelně označte obrobek a zejména "linii řezu", po níž má jít kotouč.
- Nastavte vodící lištu s tolika díly, jako je třeba na práci s obrobkem a potřebným přesahem.
- Pomocí rychlostních svorek Evolution (upřednostňovaná možnost) nebo vhodných svorek "G" umístěte lištu na obrobek a zajistěte jejich utažením.
- Ujistěte se, že hrana drážky probíhá přesně podél vyznačené čáry řezu.

UPOZORNĚNÍ: Vodiaca lišta musí presahovať hranu obrobku (Obr. 24)

Keď sa kotúčová píla umiestni na lištu, bude potrebné spodný kryt kotúča ručne zasunúť a otočiť smerom nahor do horného krytu kotúča.

UPOZORNĚNÍ: V V této pozici je kotouč odkrytý.

**NEMAČKEJTE** tlačítko ON / OFF dokud neuděláte bezpečnostní kontrolu.

### ŘEZÁNÍ

Řezání pomocí vodící lišty je velmi podobné běžnému řezání kotoučovou pilou. Všechny bezpečnostní postupy a protokoly, které se vztahují k použití kotoučové pily, se uplatní i tehdy, když se tato pila používá ve spojení s vodící lištou.

Následující pokyny nabízejí některé obecné rady:

- Proveďte bezpečnostní kontrolu, abyste se ujistili, že je vodící lišta je bezpečně připevněna k obrobku a že obrobek je během řezání bezpečný a nemůže se pohybovat.
- Zkontrolujte, zda se pod obrobkem nenacházejí žádné překážky, které by mohly brzdit nebo bránit postupu kotouče nebo by mohly kotouč poškodit.
- Ujistěte se, že síťový kabel je veden tak, aby nepředstavoval nebezpečí zakopnutí (nebo jiné riziko). Především zkontrolujte, zda se síťový kabel nemůže dostat do kontaktu s rotujícím kotoučem.

Obsluha by měla během tisku pily po vodící liště stát bezpečně a pevně, mít dobrou rovnováhu a kontrolu nad pilou. Zvyšte pozornost, když obrobek opouští kotouč.

UPOZORNĚNÍ: Pokud pracujete ve výškách (mohou být i jiné okolnosti), zajistěte, aby žádný řezaný materiál nemohl odpadnout a případně zranit okolostojící osoby. Pro konkrétní pokyny se poraďte s osobou zodpovědnou za bezpečnost místa.

Poznámka: Práci si nejprve vyzkoušejte s pilou odpojenou od elektrické sítě, abyste se ujistili, že práce je bezpečná a nehrozí riziko. Po skončení práce vypněte spínač ON / OFF, nechte motor i kotouč zastavit se.

Když pilu z obrobku a řezací dráhy zvednete, spodní kryt kotouče se automaticky zasune, čímž zcela překryje kotouč.

### ODSÁVÁNÍ PRACHU A TRÍSEK

Adaptér na odsávání může být namontován na všech strojích CCS (**Obr. 25**). Adaptér umožňuje připojit stroj k odsávacímu zařízení.

Poznámka: Design dodaného adaptéru na odsávání se může měnit v závislosti od stroje. Adaptér akceptuje širokou škálu zařízení na odsávání prachu a nečistot. Adaptér by měl být namontován do připraveného vstupu. (Obr. 26)

Poznámka: V případě potřeby je možné k adaptéru připojit zařízení na odsávání prachu a nečistot. Pokud je takové zařízení namontováno, dodržujte pokyny výrobce a ujistěte se, že jste schopni manipulovat s opuštěnými řezaným materiálem.

### LED SVĚTLO

Některé z pil (v závislosti na modelu a místa určení na trhu) jsou vybaveny automatickým LED světlem.

Poznámka: Pokud si nejste jisti, které funkce obsahuje váš stroj, viz stránky Specifikace v tomto návodu.

LED světlo je umístěno po levé straně kotouče. (**Obr. 27**)

Paprsek z LED diody se rozsvítí po levé straně kotouče a také osvětlí jakékoliv značky, které se nacházejí na obrobku. To by mělo pomoci operátorovi předpovědět dráhu kotouče přes obrobek a tím napomoci účinnosti, přesnosti a bezpečnosti.

Poznámka: 277/5000

Provoz LED světla je automatická. Jakmile je stroj připojen k síťovému napájení, LED světlo se aktivuje. To dává operátorovi jasnou vizuální indikaci, že stroj byl úspěšně připojen k



elektrické síti a je připraven k zahájení řezání.

**Poznámka:** V rámci sestavy LED světla se nenacházejí žádné části, které by mohl opravit uživatel a směr světla je nastaven ve výrobě. Ochranný kryt světla by měl být chráněn před prachem a pod. (Viz Údržba), aby byla zajištěna maximální svítivost promítaného paprsku. UPOZORNĚNÍ: Kryt světla čistěte pouze tehdy, když je stroj odpojen od síťového napájení a kotouč se nehýbe.

### VESTAVĚNÉ POMŮCKY NA ŘEZÁNÍ

Všechny kotoučové pily Evolution jsou vybaveny různými řeznými pomůckami nebo naváděcími pomůckami, které pomáhají operátorovi bezpečně dosáhnout přesné řezy.

**Poznámka:** Ne všechny následující funkce obsahují všechny pily.

0° a 45° linie řezu (Obr. 28)

Na přední straně stroje jsou umístěny dva (2) malé zářezy, které jsou na některých strojích označené úhlem. Tyto zářezy označují polohu kotouče, když vystupuje z obrobku. Úhel sklonu šikmého řezu může být nastaven na 0° (vertikálně) nebo pod úhlem 45°.

Předná část kotouče (Obr. 29)

**Poznámka:** Evolution pily kompatibilní s Evolution vodící lištou mají na přední straně (po pravé ruce) zářez.

Tento zářez označuje polohu předního okraje kotouče, když je kotouč nastaven na maximální hloubku řezu. Tuto funkci lze použít při umístování a polohování pily na vodící liště.

UPOZORNĚNÍ: Je důležité, aby se spodní kryt kotouče nebo kotouč nedotýkaly žádného povrchu obrobku během počáteční polohy pily na řezné dráze.

Pravítko (Obr. 30)

Na některých kotoučových pilách Evolution jsou zobrazeny pravítka. Jsou umístěny podél přední a / nebo boční hrany podložky.

Tyto pravítka mohou poskytnout užitečnou přibližnou polohu nebo předpověď kotouče

v obrobku.

### SPECIALIZOVANÉ NASTAVENÍ

Vaše Evolution pila má mnoho precizní zkonstruovaných komponent a nastavení, z nichž většina je nastavena z výroby tak, aby byla zajištěna dlouhodobá přesnost.

Údržba a nastavení těchto komponent nebo nastavení pravděpodobně nikdy nebudou potřebné. Pokud se předpokládá, že údržba nebo nastavení (po značném používání) jsou nezbytné, Evolution doporučuje, abyste se obrátili na pomocnou linku, kde najdete další rady a pokyny.

**Poznámka:** Určité postupy a úpravy jsou možné pouze s přístupem ke konkrétním specializovaným znalostem a / nebo zařízením.

### (17) OBECNÉ RADY PŘI ŘEZÁNÍ

UPOZORNĚNÍ: Obsluha musí vždy znát polohu a směrování napájecího kabelu. Kabel musí být veden tak, aby bylo vyloučeno, že se kotouč dostane do kontaktu se síťovým kabelem. Kabel by neměl představovat nebezpečí (nebo jiné riziko) pro operátora nebo okolostojící osoby. Pílu netlačte násilím.

- Nechte kotouč dělat svou práci nastavenou rychlostí. Výkon řezání se nevyšla tlakem na stroj, naopak životnost kotouče se sníží.
- Při použití paralelního bočního dorazu se ujistěte, že je rovnoběžný s kotoučem. Kotouč a / nebo motor se mohou poškodit, pokud se stroj používá s nesprávně nastaveným paralelním bočním dorazem.
- Přední hranu podložky umístěte přímo na obrobek. Před spuštěním motoru se ujistěte, že kotouč není v kontaktu s obrobkem.
- Při zahájení řezání dbejte na to, abyste kotouč k materiálu zaváděli pomalu, aby nedošlo k poškození zubů pilového kotouče.

**Poznámka:** Na přední straně podložky jsou umístěny dva (2) zářezy k určení úhlů 0° a 45°.

Oběma rukama posuňte pílu dopředu přes obrobek.

- Pílu posunujte dopředu jemným a souvislým tlakem.

**Poznámka:** Všechny stroje série CCS mají automatický spodní kryt kotouče, který má speciálně tvarovanou přední hranu. Tato funkce zajišťuje, že se kryt kotouče hladce a bez námahy zasune, když se kotouč dostane do obrobku. Když kotouč opouští obrobek, spodní kryt se automaticky vrátí do své normální polohy, která zcela pokrývá kotouč.

**Poznámka:** Při některých příležitostech, (např. Uskutečnění ponorného řezu v podlaze) může být výhodné spodní kryt kotouče ručně stáhnout.

Na spodním krytu kotouče je umístěna páka ovládána palcem. Kvalifikovaný pracovník může s opatrností manuálně, částečně nebo zcela vytáhnout ochranný kryt kotouče, aby mohly být provedeny řezy.

UPOZORNĚNÍ: Při manuálním zatažení krytu kotouče třeba dbát na to, aby se obsluha nedotýkala žádné části kotouče.

Po dokončení řezu:

- Uvolněte ON / OFF spínač.
- Dovolte kotouči zcela se zastavit.
- Odstraňte obrobek ze stroje, aby se spodní kryt kotouče vrátil do své normální polohy pokrývající kotouč.

UPOZORNĚNÍ: Pokud se motor během řezání zastaví, ihned vypněte ON / OFF spínač. Odpojte stroj od napájení a vyjměte stroj z obrobku. Prozkoumejte příčinu problému a pokud je to možné, napravte. Pokuste se motor restartovat pouze tehdy, když jste si zcela jistý, že je to bezpečné.

### VÝSTUP ŘEZANÉHO MATERIÁLU

UPOZORNĚNÍ: Při řezání kovových materiálů včetně dřeva s hřebíky nepoužívejte sáček na prach a adaptér na odsávání prachu a nečistot.

### (18) ÚDRŽBA A NASTAVENÍ

Pozice úhlu 0° (kotouč ve vertikální poloze) může být nastavena.

UPOZORNĚNÍ: Při tomto postupu musí být stroj odpojen od síťového napájení.

#### Kontrola pozice 0°:

- Nastavte kotouč do polohy 0° se sklopným mechanismem proti jeho zastavení.
- Zkontrolujte, zda je kotouč nastaven pomocí přesného inženýrského úhlooměru (není součástí dodávky). Dávejte pozor, abyste se nedotkli TCT hrotů zubů. Kotouč by měl být přesně v 90° k podkladu.

**Poznámka:** Spodní kryt kotouče by měl být otočen (manuálně) nahoru do horního krytu. Pomůže to přesnému umístění úhlooměru a a procesu kontroly.

Pokud se vyžaduje úprava:

R185CCSX

Nastavovací šrouby (**Obr. 32**) otáčejte ve směru hodinových ručiček nebo proti směru hodinových ručiček pomocí 3 mm šestihranného klíče (není součástí dodávky), dokud není kotouč přesně v 90° k podkladu.

#### Kontrola úhlu 45° (R185CCSX):

- Nastavte kotouč do polohy 45° se sklopným mechanismem proti jeho zastavení
- Zkontrolujte, zda je kotouč nastaven pomocí přesného inženýrského úhlooměru (není součástí dodávky). Dávejte pozor, abyste se nedotkli TCT hrotů zubů. Kotouč by měl být přesně v 45° k podkladu.

Nastavovací šrouby (**Obr. 33**) otáčejte ve směru hodinových ručiček nebo proti směru hodinových ručiček pomocí 3 mm šestihranného klíče (není součástí dodávky), dokud není kotouč přesně v 45° k podkladu.

### (19) KONTROLA A VÝMĚNA UHLÍKŮ

UPOZORNĚNÍ: Před kontrolou nebo výměnou uhlíků odpojte zařízení od zdroje napájení.

**Poznámka:** Vyměňte oba uhlíky, pokud již máte méně než 6 mm délky uhlíku, nebo

pokud je pružina nebo drát poškozen nebo spálený.

#### Odstranění uhlíků:

- Odšroubujte plastové uzávěry nacházející se na zadní straně motoru (**Obr. 34**). Dávejte pozor, uzávěry jsou odpružené.
- Vytáhněte uhlíky s pružinami.
- Pokud je nutná výměna, uhlíky vyměňte a nasadte uzávěry.

Poznámka: Použité, ale opravitelné uhlíky mohou být vyměněny, ale jen pokud jsou vráceny do stejné polohy a vložené stejným způsobem jako před vyjmutím ze stroje.

- Na cca 5 minut spusťte motor stroje bez zatížení. To pomůže novým uhlíkům "sednout" a zajistit, aby motor fungoval efektivně.
- Mohou být viditelné jiskry, dokud uhlíky úplně nesednou.

#### (20) VŠEOBECNÁ ÚDRŽBA A ČIŠTĚNÍ

Poznámka: Veškerá údržba musí být prováděna s vypnutým strojem a odpojeným od elektrické sítě.

- Skontrolujte, zda všechny bezpečnostní prvky a ochranné kryty fungují správně. Tento stroj používejte pouze tehdy, pokud jsou všechny ochranné kryty / bezpečnostní prvky plně funkční.
- Ložiska motoru v těchto strojích jsou mazána doživotně. Není třeba žádné další mazání.

K čištění plastových částí stroje používejte čistou, mírně navlhčený hadřík. Nepoužívejte rozpouštědla nebo podobné výrobky, které by mohly poškodit plastové části.

Z krytu LED světla odstraňte veškerý prach nebo jiné nečistoty.

UPOZORNĚNÍ: Nepokoušejte se čistit otvory v strojích pomocí ostrých předmětů atd. Ventilační otvory strojů by se měly čistit stlačeným suchým vzduchem.

Poznámka: Při čištění suchým vzduchem používejte ochranné pomůcky.

#### (21) OCHRANA ŽIVOTNÍHO PROSTŘEDÍ

Elektrický odpad nelikvidujte s domácím odpadem. Recyklujte ho na místě sběru elektrického odpadu.



#### EC PROHLÁŠENÍ O SHODĚ

výrobce výrobku, na který se vztahuje toto prohlášení, je:

Evolution Power Tools, Venture One, Longacre Close, Holbrook Industrial Estate, Sheffield, S20 3FR.

Výrobce tímto prohlašuje, že stroj, jak je uvedeno v tomto prohlášení, splňuje všechny příslušné ustanovení směrnice o strojních zařízeních a dalších příslušných směrnic, jak je uvedeno níže. Výrobce dále prohlašuje, že stroj, jak je podrobně uvedeno v tomto prohlášení, splňuje příslušná ustanovení základních požadavků na bezpečnost a ochranu zdraví.

Směrnice, na které se vztahuje toto prohlášení, jsou podrobně uvedeny níže:

<b>2006/42/EC.</b>	Směrnice o strojích
<b>2014/30/EU.</b>	Směrnice o elektromagnetické kompatibilitě
<b>2015/863/EU.</b>	Omezení používání některých nebezpečných látek ve směrnici o elektrických zařízeních (RoHS)
<b>2012/19/EU.</b>	Směrnice o odpadních elektrických a elektronických zařízeních (WEEE)

Produkt je v souladu s následujícími normami:

EN 62841-1: 2015 • EN 62841-2-5: 2014 • EN 55014-1: 2017 • EN 55014-2: 2015  
EN 61000-3-2: 2014 • EN 61000-3-11: 2000 (220-240 V modely) • IEC 62321-1.0: 2008

#### Detaily produktu

Popis: **R185CCS** 185mm (7-1/4") okružní pila  
Evolution Model č.: 027-0001C / 027-0002C / 027-0003C  
Popis: **R185CCSX** 185mm (7-1/4") okružní pila  
Evolution Model č.: 027-0001 / 027-0002 / 027-0003

Značka: EVOLUTION POWER TOOLS LIMITED  
Volty: 220-240V ~ 50Hz  
Výkon: R185CCS, R185CCSX - 1600W

Tato technická dokumentace je nezbytná k prokázání, že výrobek splňuje požadavky uvedené v směrnících a normách. Byla sestavena a je připravena ke kontrole příslušným orgánem a dokazuje, že dokumenty uvedené výše jsou správnými normami pro produkt uvedený výše.

Jméno a adresa majitele technické dokumentace:

Podepsaný: Barry Bloomer  
Ředitel odbytu  
Datum: 01/06/18

*Barry Bloomer*



# evOLUTION®

[www.evolutiontools.eu](http://www.evolutiontools.eu)

UK

Evolution Power Tools Ltd  
Venture One  
Longacre Close  
Holbrook Industrial Estate  
Sheffield  
S20 3FR

+44 (0)114 251 1022

CZ

ALLMEDIA, spol. s r.o. -  
organizační složka  
Kaštanová 639/143  
617 00  
Brno  
Česká republika

+420 515 919 780

